

TOSHIBA

LÉGKONDITIONÁLÓ BERENDEZÉS (MULTI TÍPUS) Felhasználói kézikönyv



Kültéri egység

Modell neve:

<Hőszivattyús modell>

MMY-SAP0806HT8P-E

MMY-SAP1006HT8P-E

MMY-SAP1206HT8P-E

MMY-SAP0806HT8JP-E

MMY-SAP1006HT8JP-E

MMY-SAP1206HT8JP-E

Kereskedelmi használatra

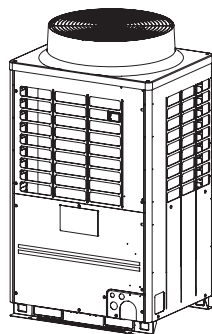

Translated instruction

Köszönjük, hogy TOSHIBA légkondicionálót vásárolt!
Kérjük, a légkondicionáló használata előtt olvassa el ezt a felhasználói kézikönyvet.
• Győződjön meg, hogy megkapta-e a „Használati utasítást” és a „Telepítési útmutatót” a gyártótól (vagy a kereskedőtől).
Kérés a gyártóhoz vagy a kereskedőhöz
• Kérjük, világosan ismertesse a Tulajdonosi útmutató tartalmát, és adja át az útmutatót.

ÁTTÉRÉS ÚJ HŰTŐKÖZEGRE

Ez a légkondicionáló a hagyományos R22-es hűtőfolyadék helyett új típusú, HFC (R410A) hűtőközeget használ, hogy megelőzze az ózonréteg károsítását.

Ezt a berendezést nem használhatják 8 éves kor alatti gyerekek és megváltozott fizikai, érzékszervi vagy mentális képességekkel rendelkező, ill. tapasztalattal és ismeretekkel nem rendelkező személyek (beleértve a gyerekeket is), kivéve, ha felügyelet mellett dolgoznak, vagy ha tájékoztatást kaptak a berendezés biztonságos használatáról és a szóban forgó veszélyeket megértették. Gyermek ne játsszanak a berendezéssel. A tisztítást és a felhasználói karbantartást gyerekek nem végezhetik felügyelet nélkül.

Ezt a berendezést nem használhatják megváltozott fizikai, érzékszervi vagy mentális képességekkel rendelkező, ill. tapasztalattal és ismeretekkel nem rendelkező személyek (beleértve a gyerekeket is), kivéve, ha felügyelet mellett dolgoznak, vagy ha tájékoztatást kaptak a berendezés biztonságos használatáról és a szóban forgó veszélyeket megértették.
Meg kell akadályozni, hogy gyerekek ne játszassanak a berendezéssel.

Tartalom

1	Biztonsági óvintézkedések	3
2	Kültéri és beltéri egységek alkatrészeinek neve	7
3	A távvezérlő alkatrészeinek megnevezése és funkciói	9
4	Alapvető működés	11
5	Az időzítő működése	12
6	Telepítés	13
7	Megjegyzések - a légkondicionáló műveletei és teljesítménye.....	13
8	Zsalu iránya.....	14
9	Tippek az energiatakarékos és kényelmet nyújtó teljesítményhez.....	19
10	Karbantartás.....	20
11	Hibaelhárítás	21
12	Műszaki leírás	22

Kérjük, olvassa alaposan végig a jelen útmutatót, mely a Gépekre vonatkozó irányelvvel (2006/42/EK sz. irányelvvel) összhangban álló fontos információkat tartalmaz, és csak akkor lépjen tovább, ha ezeket megértette.







Általános megnevezés: Légkondicionáló berendezés

A képzett beszerelő és a képzett szerviztechnikus meghatározása

A légkondicionáló berendezés felszerelését, karbantartását, javítását és leszerelését szakképzett klímaberendezőnek vagy szakképzett karbantartási szakembernek kell végeznie. Az ilyen munkák elvégzésére kérjen fel képzett beszerelőt vagy képzett szerviztechnikusot. A szakképzett klímaberendező vagy szakképzett karbantartási szakember olyan megbízott személy, aki rendelkezik az alábbi táblázatban feltüntetett szakképzettséggel és tudással.

Szakember	Azon képzések és ismeretek, amelyekkel a szakembernek rendelkeznie kell
• Képzett beszerelő	<ul style="list-style-type: none"> A Toshiba Carrier Corporation által gyártott légkondicionálók beszerelését, karbantartását, áthelyezését és eltávolítását képzett beszerelő végzi. Az ilyen személy képzés során elsajátította a Toshiba Carrier Corporation által gyártott légkondicionálók beszerelését, karbantartását, áthelyezését és eltávolítását, vagy ilyen képzésen átesett személyek betanították, így az említett műveletekkel kapcsolatban alapos ismeretekkel rendelkezik. A beszerelés, áthelyezés és eltávolítás során felmerülő villanszerelési munkák elvégzésére jogosult képzett beszerelő rendelkezik azokkal a képzésekkel, amelyeket a helyi törvények és előírások megkövetelnek az efféle villanszerelési munkák elvégzése vonatkozásában, és képzés során elsajátította a Toshiba Carrier Corporation által gyártott légkondicionálókkal kapcsolatos villanszerelési munkák elvégzéshez szükséges ismereteket, vagy ilyen képzésen átesett személyek betanították, így az ilyen munkákkal kapcsolatban alapos ismeretekkel rendelkezik. A beszerelés, áthelyezés és eltávolítás során felmerülő hűtőközeg-kezelési és csövezési munkák elvégzésére jogosult képzett beszerelő rendelkezik azokkal a képzésekkel, amelyeket a helyi törvények és előírások megkövetelnek az efféle hűtőközeg-kezelési és csövezési munkák elvégzése vonatkozásában, és képzés során elsajátította a Toshiba Carrier Corporation által gyártott légkondicionálókkal kapcsolatos hűtőközeg-kezelési és csövezési munkák elvégzéshez szükséges ismereteket, vagy ilyen képzésen átesett személyek betanították, így az ilyen munkákkal kapcsolatban alapos ismeretekkel rendelkezik. A magasban történő munkavégzésre jogosult képzett beszerelő képzés során elsajátította a Toshiba Carrier Corporation által gyártott légkondicionálókon magasban történő munkavégzéshez szükséges ismereteket, vagy ilyen képzésen átesett személyek betanították, így az efféle munkavégzéssel kapcsolatban alapos ismeretekkel rendelkezik.
• Képzett szerviztechnikus	<ul style="list-style-type: none"> A Toshiba Carrier Corporation által gyártott légkondicionálók beszerelését, javítását, karbantartását, áthelyezését és eltávolítását képzett szerviztechnikus végzi. Az ilyen személy képzés során elsajátította a Toshiba Carrier Corporation által gyártott légkondicionálók beszerelését, javítását, karbantartását, áthelyezését és eltávolítását, vagy ilyen képzésen átesett személyek betanították, így az említett műveletekkel kapcsolatban alapos ismeretekkel rendelkezik. A beszerelés, javítás, áthelyezés és eltávolítás során felmerülő villanszerelési munkák elvégzésére jogosult képzett szerviztechnikus rendelkezik azokkal a képzésekkel, amelyeket a helyi törvények és előírások megkövetelnek az efféle villanszerelési munkák elvégzése vonatkozásában, és képzés során elsajátította a Toshiba Carrier Corporation által gyártott légkondicionálókkal kapcsolatos villanszerelési munkák elvégzéshez szükséges ismereteket, vagy ilyen képzésen átesett személyek betanították, így az ilyen munkákkal kapcsolatban alapos ismeretekkel rendelkezik. A beszerelés, javítás, áthelyezés és eltávolítás során felmerülő hűtőközeg-kezelési és csövezési munkák elvégzésére jogosult képzett szerviztechnikus rendelkezik azokkal a képzésekkel, amelyeket a helyi törvények és előírások megkövetelnek az efféle hűtőközeg-kezelési és csövezési munkák elvégzése vonatkozásában, és képzés során elsajátította a Toshiba Carrier Corporation által gyártott légkondicionálókkal kapcsolatos hűtőközeg-kezelési és csövezési munkák elvégzéshez szükséges ismereteket, vagy ilyen képzésen átesett személyek betanították, így az ilyen munkákkal kapcsolatban alapos ismeretekkel rendelkezik. A magasban történő munkavégzésre jogosult képzett szerviztechnikus képzés során elsajátította a Toshiba Carrier Corporation által gyártott légkondicionálókon magasban történő munkavégzéshez szükséges ismereteket, vagy ilyen képzésen átesett személyek betanították, így az efféle munkavégzéssel kapcsolatban alapos ismeretekkel rendelkezik.

■ A légkondicionáló egységen található figyelmeztető jelzések

Figyelmeztető jelzés	Leírás		
 <table border="1"> <tr> <td>WARNING</td> </tr> <tr> <td>ELECTRICAL SHOCK HAZARD Disconnect all remote electric power supplies before servicing.</td> </tr> </table>	WARNING	ELECTRICAL SHOCK HAZARD Disconnect all remote electric power supplies before servicing.	<p>VIGYÁZAT</p> <p>ÁRAMÜTÉS VESZÉLYE A szervizelés előtt csatlakoztassa le az összes távoli áramforrást.</p>
WARNING			
ELECTRICAL SHOCK HAZARD Disconnect all remote electric power supplies before servicing.			
 <table border="1"> <tr> <td>WARNING</td> </tr> <tr> <td>Moving parts. Do not operate unit with grille removed. Stop the unit before the servicing.</td> </tr> </table>	WARNING	Moving parts. Do not operate unit with grille removed. Stop the unit before the servicing.	<p>VIGYÁZAT</p> <p>Mozgó alkatrészek. Ne működtesse a berendezést, ha nincs rajta a rács. A szervizelés megkezdése előtt állítsa le az egységet.</p>
WARNING			
Moving parts. Do not operate unit with grille removed. Stop the unit before the servicing.			
 <table border="1"> <tr> <td>CAUTION</td> </tr> <tr> <td>High temperature parts. You might get burned when removing this panel.</td> </tr> </table>	CAUTION	High temperature parts. You might get burned when removing this panel.	<p>FIGYELEM</p> <p>Magas hőmérsékletű alkatrészek. Égési sérülést szenvedhet a panel eltávolításakor.</p>
CAUTION			
High temperature parts. You might get burned when removing this panel.			
 <table border="1"> <tr> <td>CAUTION</td> </tr> <tr> <td>Do not touch the aluminum fins of the unit. Doing so may result in injury.</td> </tr> </table>	CAUTION	Do not touch the aluminum fins of the unit. Doing so may result in injury.	<p>FIGYELEM</p> <p>Ne érintse meg az egység alumíniumbordáit. Ellenkező esetben személyi sérülést szenvedhet.</p>
CAUTION			
Do not touch the aluminum fins of the unit. Doing so may result in injury.			
 <table border="1"> <tr> <td>CAUTION</td> </tr> <tr> <td>BURST HAZARD Open the service valves before the operation, otherwise there might be the burst.</td> </tr> </table>	CAUTION	BURST HAZARD Open the service valves before the operation, otherwise there might be the burst.	<p>FIGYELEM</p> <p>REPEDÉSVESZÉLY A művelet előtt nyissa ki a szervizszelepeket, ellenkező esetben repedés következhet be.</p>
CAUTION			
BURST HAZARD Open the service valves before the operation, otherwise there might be the burst.			
 <table border="1"> <tr> <td>CAUTION</td> </tr> <tr> <td>Do not climb onto the fan guard. Doing so may result in injury.</td> </tr> </table>	CAUTION	Do not climb onto the fan guard. Doing so may result in injury.	<p>FIGYELEM</p> <p>Ne mászon fel a ventilátor védelmére. Ellenkező esetben személyi sérülést szenvedhet.</p>
CAUTION			
Do not climb onto the fan guard. Doing so may result in injury.			

1 Biztonsági óvintézkedések

A gyártó nem vállal felelősséget a kézikönyvben leírtak be nem tartása miatt bekövetkező károkért.

VIGYÁZAT

Általános

- A légkondicionáló elindítása előtt alaposan olvassa át a Tulajdonosi útmutatót. A napi működtetéssel kapcsolatban sok fontos tudnivalót kell észben tartani.
- A beszerelés elvégzésére kérje fel az értékesítőt vagy egy szakembert. A légkondicionálót csak képzett légkondicionáló szerelő (*1) telepítheti. Ha nem képzett légkondicionáló szerelő telepíti a légkondicionálót, akkor az különböző problémákat, pl.tűzet, elektromos áramütést, sérülést, vízszivárgást, túlzott zajt vagy vibrálást okozhat.
- Ne használjon a megadottól különböző hűtőközeget sem kiegészítés, sem csere céljára. Ellenkező esetben rendellenesen magas nyomás alakulhat ki a hűtési ciklusban, ami a termék tönkremenetelét vagy felrobbanását eredményezheti, vagy testi sérülést okozhat.
- Kerülje az olyan helyre való telepítést, akkor a kültéri egység által keltett zaj zavaró lehet. (Különösképpen a szomszédal határos telekhatárt kerülje. A légkondicionáló telepítésekor vegye figyelembe a termék által keltett zajt.)
- Ez a készülék üzletekben, a könnyűiparban laikusok által történő közületi használatra készült.

Szállítás és tárolás

- A légkondicionáló mozgatásakor viseljen orrmerevítő védőbakancsot, védőkesztyűt és más, a testét védő ruhát.
- A légkondicionáló berendezés szállításakor ne a csomagolódoboz körüli szalagokat fogja. Ha a szalagok elszakadnak, Ön megsérülhet.
- Amikor a csomagolókartonokat tárolás vagy szállítás céljából egymásra helyezi, tartsa be a csomagolókartonokon feltüntetett óvintézkedéseket. Az óvintézkedések be nem tartása esetén a rakat összeomolhat.
- Gondoskodjon róla, hogy a légkondicionáló berendezés szállítása stabil helyzetben történjen. Ha a terméken sérülést lát, akkor lépjen kapcsolatba a forgalmazóval.

Beszerelés

- Csak szakképzett klímazerelő(*1) vagy szakképzett karbantartási szakember(*1) végezheti el a légkondicionáló berendezés villamos munkáit. Ezt a munkát semmilyen körülmények között nem végezheti képesítetlen személy, mivel a munka nem megfelelő elvégzése áramütést és/vagy áramszivárgást eredményezhet.
- A beszerelési munka befejezése után kérje fel a beszerelőt, hogy magyarázza el az áramköri megszakító állásait. Ha a légkondicionálóban hiba jelentkezik, állítsa az áramköri megszakítót OFF (ki) helyzetbe, és forduljon szerviztechnikushoz.
- Ha az egységet kisméretű helyiségben szereli be, tegyen megfelelő óvintézkedéseket, hogy a hűtőközeg koncentrációja ne léphesse túl a határértéket, még szivárgás esetén sem. Az intézkedések bevezetése előtt konzultáljon azzal az értékesítővel, akitől a légkondicionálót vásárolta. A nagy koncentrációjú hűtőközeg felgyűlése oxigénhiányos balesetet okozhat.
- A klímaberendezést ne telepítse olyan helyen, ahol fennáll valamely gyúlékony gáznak való kitettség miatt bekövetkező robbanás veszélye. A készülék közelében a gyúlékony gáz szivárgása és túlzott koncentrációja tüzet okozhat.
- Ha külön vásárolt alkatrészeket is használ, kizárólag a vállalatunk által megadott termékeket válassza. Ellenkező esetben fennáll a tűz, az áramütés, a vízszivárgás stb. veszélye. A beszerelést szakemberrel végeztesse el.
- Győződjön meg a földelés megfelelőségéről.

Működés

- A beltéri egység légbeszívó rácsának, illetve a kültéri egység szervizpanelének felnyitása előtt a megszakítót kapcsolja OFF (kikapcsolt) állásba. Az áramköri megszakítót OFF (ki) helyzetbe állításának elmulasztása a belső részekkel való érintkezés nyomán áramütést eredményezhet. Csak szakképzett klímazerelő(*1) vagy szakképzett karbantartási szakember(*1) távolíthatja el a beltéri egység légbeszívó rácsát, illetve a kültéri egység szervizpanelét, és csak ő végezheti el a szükséges munkát.
- A légkondicionáló belsejében nagy feszültségű területek és forgó alkatrészek találhatóak. Ne távolítsa el a beltéri egység bemeneti rácsát, illetve a kültéri egység szervizpaneljét, ellenkező esetben fennáll annak veszélye, hogy áramütést szenved, illetve hogy a forgó alkatrészek elkapják ujjait vagy egyéb tárgyukat. A fenti részek eltávolítását igénylő munkák elvégzésére kérjen fel képesített beszerelőt vagy képesített szerviztechnikust.

- Egyetlen egységet se próbáljon meg egyedül mozgatni vagy javítani. Mivel az egység belsejében magas feszültség van jelen, a fedél és a főegység eltávolításakor áramütést szenvedhet.
- A beltéri egység szűrőjének 50cm-nél magasabb állvány használatával történő tisztítása és az egyéb hasonló munka magasban történő munkavégzésnek minősül. A magasban történő munkavégzés során az állványról való leesés és az ebből adódó személyi sérülés kockázata miatt az ilyen munkát nem végezheti képesítetlen személy. Az ilyen munkát ne próbálja önmaga elvégezni, hanem elvégzésére kérjen fel képesített beszerelőt vagy képesített szerviztechnikust.
- Ne érjen a kültéri egység alumíniumbordáihoz. Ellenkező esetben személyi sérülést szenvedhet. Ha a bordát meg kell érinteni, akkor ne érintse meg, hanem kérjen fel ennek elvégzésére képesített beszerelőt vagy képesített szerviztechnikust.
- Ne másszon fel és ne tegyen semmit a kültéri egység tetejére. Lezuhanhat, vagy a kültéri egységre helyezett tárgyak leeshetnek, ami sérülést okozhat.
- Ne helyezzen nyílt égésterű készüléket olyan helyre, ahol közvetlenül éri a légkondicionáló berendezésből érkező légáramlat, mert az tökéletlen égést okozhat.
- Ha a légkondicionálóval egy helyiségben égéssel működő berendezés található, akkor ügyeljen a szellőzésre, hogy friss levegő juthasson be a szobába. A rossz szellőzés oxigénhiányt okoz.
- Ha a légkondicionálót zárt helyiségben használják, ügyeljen a helyiség megfelelő szellőzésére. A rossz szellőzés oxigénhiányt okoz.
- Ne tegye ki testét hosszú időn át közvetlenül a hideg levegőnek, és ne hűtse le magát túlzottan. Ez rontaná a fizikai állóképességét és betegséget okozhat.
- Soha ne dugja ujját és semmilyen más tárgyat, pl. botot a levegő kimeneti és bemeneti nyílásaiba. Ellenkező esetben személyi sérülést szenvedhet, mert a ventilátor az egység belsejében nagy sebességgel forog.
- Vegye fel a kapcsolatot azzal az üzlettel ahol a légkondicionálót vásárolta, ha a légkondicionáló (hűtési vagy fűtési) teljesítménye nem kielégítő, mert ezt lehet, hogy a hűtőközeg szivárgása okozza. Egyeztesse a javítás részleteit egy képesített szerviztechnikussal(*1), ha a javítás a hűtőközeg utántöltését is érinti.
- Tisztítás előtt mindenképpen állítsa le a légkondicionálót, és kapcsolja ki az áramköri megszakítót. Ellenkező esetben személyi sérülést szenvedhet, mert a ventilátor az egység belsejében nagy sebességgel forog.

Javítások

- Ha azt észleli, hogy valamilyen hiba történt a légkondicionáló berendezésben (például hibajelzés jelenik meg, égett szag terjeng, rendellenes hangok hallhatók, a légkondicionáló berendezés nem hűt, illetve nem fűt, vagy szivárog a víz), akkor ne nyúljon a légkondicionáló berendezéshez, hanem kapcsolja a megszakítót OFF (kikapcsolt) állásba, és vegye fel a kapcsolatot egy szakképzett karbantartási szakemberrel. Megfelelő lépésekkel biztosítsa, hogy a képesített szerviztechnikus megérkezéséig az áram ne kerüljön visszakapcsolásra (például helyezzen el egy „üzemen kívül” jelzést az áramköri megszakító közelében). A légkondicionáló berendezés hibás állapotban történő további üzemeltetése a mechanikai problémákat súlyosbíthatja, vagy áramütést stb. okozhat.
- Ha észreveszi, hogy a szellőzőrács megsérült, ne közelítsen a kültéri egységhez, hanem kapcsolja a megszakítót OFF (kikapcsolt) állásba, és a javítás elvégzéséhez vegye fel a kapcsolatot egy szakképzett karbantartási szakemberrel. A javítás befejezéséig ne állítsa az áramköri megszakítót ON (be) helyzetbe.
- Amennyiben azt tapasztalja, hogy fennáll a beltéri egység lezuhanásának veszélye, úgy ne közelítse meg a beltéri egységet, hanem állítsa az áramköri megszakítót OFF (ki) helyzetbe, és kérjen fel képesített beszerelőt vagy képesített szerviztechnikust az egység ismételt rögzítésére. Az egység ismételt rögzítésének befejezéséig ne állítsa az áramköri megszakítót ON (be) helyzetbe.
- Amennyiben azt tapasztalja, hogy fennáll a kültéri egység felborulásának veszélye, úgy ne közelítse meg a kültéri egységet, hanem állítsa az áramköri megszakítót OFF (ki) helyzetbe, és kérjen fel képesített beszerelőt vagy képesített szerviztechnikust a javítás vagy ismételt rögzítés elvégzésére. A javítás vagy ismételt rögzítés befejezéséig ne állítsa az áramköri megszakítót ON (be) helyzetbe.
- Ne módosítsa az egységet saját igényei/elképzelései alapján. Ez tűzhoz, elektromos áramütéshez stb. vezethet.

Áthelyezés

- Ha a légkondicionálót át kell helyezni, akkor az áthelyezést ne végezze el önmaga, hanem ennek végrehajtására kérjen fel képesített beszerelőt vagy képesített szerviztechnikust. A légkondicionáló nem megfelelő áthelyezése áramütést és/vagy tüzet okozhat.

FIGYELEM

A készülék leválasztása a fő áramforrásról

- A készülék legalább 3mm érintkezési hézagú kapcsoló révén kell, hogy kapcsolódjon a hálózati áramforrásra.

A légkondicionáló elektromos betáp vezetékét (tetszőleges típusú) olvadóbiztosítókkal kell ellátni.

Beszerelés

- Megfelelően helyezze el a leeresztőtömlőt a tökéletes leeresztés biztosítása érdekében. A nem megfelelő leeresztés vízzel áraszthatja el a házat, és eláztathatja a bútorokat.
- A légkondicionálót mindenképpen megfelelő névleges feszültségű, kizárólagos áramforrásra csatlakoztassa, ellenkező esetben az egység meghibásodhat vagy tüzet okozhat.
- Győződjön meg arról, hogy a kültéri egységet stabilan rögzítette a talphoz. Különben az egység leeshet vagy más sérülést/balesetet okozhat.

Működés









- Ne használja a jelen légkondicionálót speciális célokra, úgymint étel tartósítására, precíziós műszerekhez, műtárgyakhoz, állattenyésztéshez, autókban, hajókon stb.
- Egyetlen kapcsolót se érintsen meg nedves ujjal, ellenkező esetben áramütést szenvedhet.
- Ha a légkondicionálót előreláthatóan hosszú ideig nem használják, a biztonság érdekében kapcsolja ki a főkapcsolót vagy az áramköri megszakítót.
- Ahhoz, hogy a légkondicionáló eredeti teljesítményén működjön, az útmutatóban szereplő üzemi hőmérséklettartományon belül működtesse. Ellenkező esetben működési hiba vagy vízszivárgás jelentkezhet.
- Ügyeljen rá, hogy semmilyen folyadék ne kerüljön a távvezérlő belsejébe. Ne öntsön gyümölcslevet, vizet vagy bármilyen más folyadékot a termékre.
- Ne mossa a légkondicionálót. Ellenkező esetben áramütést szenvedhet.

- Hosszabb használat után ellenőrizze, hogy a telepítéshez használt talp vagy más eszköz az idő elteltével nem deformálódott-e. Ha nem javítja ki ezeket, akkor az eszköz leeshet és sérülést okozhat.
- Ne hagyjon gyúlékony sprayt vagy más gyúlékony anyagot a légkondicionáló közelében; a gyúlékony aerosolos sprayt ne irányítsa közvetlenül a légkondicionáló felé. Ezek meggyulladhatnak.
- Tisztítás előtt mindenképpen állítsa le a légkondicionálót, és kapcsolja ki az áramköri megszakítót. Ellenkező esetben személyi sérülést szenvedhet, mert a ventilátor az egység belsejében nagy sebességgel forog.
- Ne tegyen vizet tartalmazó edényt, pl. vázát az egységre. Az egységbe a víz behatolhat és az tönkre teheti az elektromos szigetelést, ami áramütést okozhat.
- A légkondicionáló tisztítására kérje meg a forgalmazót. Ha a légkondicionálót nem megfelelően tisztítja meg, akkor a műanyag alkatrészek, az elektromos alkatrészek szigetelése stb. megsérülhet, ami hibás működéshez vezet. A hibás eljárás akár vízszivárgást, elektromos áramütést, tüzet okozhat vagy a termék füstöt bocsáthat ki magából.
- Ne mossa a légkondicionálókat nyomás alatti berendezéssel. Az elektromos szivárgás elektromos áramütést vagy tüzet okozhat.

(*1) Lásd: „A képesített beszerelő és a képesített szerviztechnikus meghatározása”.

■ A katon szállítására, mozgatására és tárolására vonatkozó tudnivalók

Példák a katonon szereplő jelzésekre

Szimbólum	Leírás	Szimbólum	Leírás	Szimbólum	Leírás
	Tartsa szárazon		Ne ejtse le		Ne fektesse le
	Törékeny		Felrakási magasság (Ebben az esetben 12 katon rakható egymásra)		Ne lépjen a katonra
	Ezzel az oldalával felfelé		Ne lépjen rá		Körültekintően mozgassa

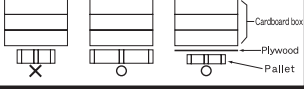
	Caution Injury possibility. Don't handle with packing band, or may get injured in case of broken band.	Stacking notice. In case that cardboard boxes protrude out of pallet when stacking, lay a 10mm thick plywood over the pallet. 
FIGYELEM Személyi sérülés kockázata. Ne nyúljon a csomagolószalaghoz, mert megsérülhet, ha a szalag szakadt.	Felrakásra vonatkozó megjegyzés. Amennyiben a felrakás során a kartondobozok kinyúlnak a raklapról, tegyen egy 10 mm vastag furnérlapot a raklapra.	

■ Csatlakoztatható beltéri egységek

Modell/típus	Modell neve
Négutas kazettás típus	MMU-AP****H*
Kompakt, négutas kazettás típus	MMU-AP****MH*
Kétutas kazettás típus	MMU-AP****WH
Egyutas kazettás típus	MMU-AP****YH*
	MMU-AP****SH*
Rejtett csatornás standard típus	MMD-AP****BH*
Rejtett csatornás nagy sztatikus nyomású típus	MMD-AP****H*
Keskeny légcsatornázható típus	MMD-AP****SPH*
Mennyezet	MMC-AP****H*
Padlón álló, szekrényes típus	MML-AP****H*
Padlón álló, rejtett típus	MML-AP****BH*
Padlón álló típus	MMF-AP****H*
Magas-oldalfalú kompakt típus	MMK-AP****MH* * A modellek részletes adatait lásd a beltéri egységekhez mellékelt felhasználói kézikönyvekben.
Magas-oldalfalú típus	MMK-AP****H* * A modellek részletes adatait lásd a beltéri egységekhez mellékelt felhasználói kézikönyvekben.
Konzoltípus	MML-AP****NH* * A modellek részletes adatait lásd a beltéri egységekhez mellékelt felhasználói kézikönyvekben.

2 Kültéri és beltéri egységek alkatrészeinek neve

■ Kültéri egység

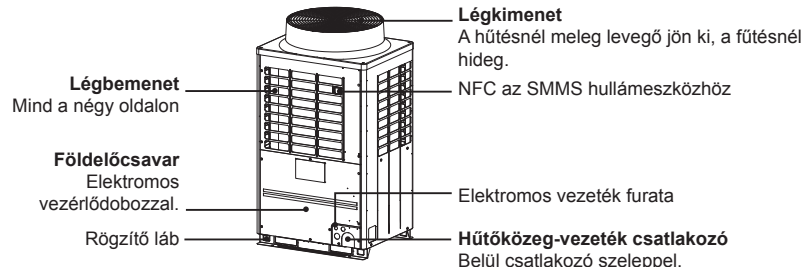

■ Beltéri egység

◆ Négyutas kazettás típus

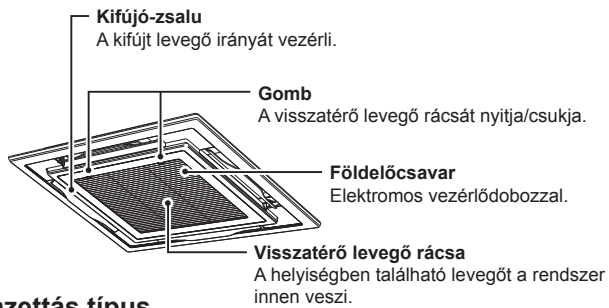

◆ Kompakt, négyutas kazettás típus

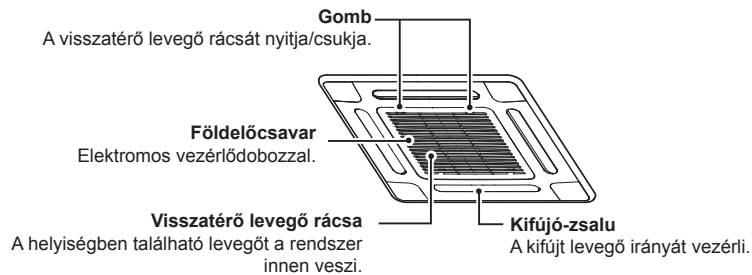

◆ Kétutas kazettás típus

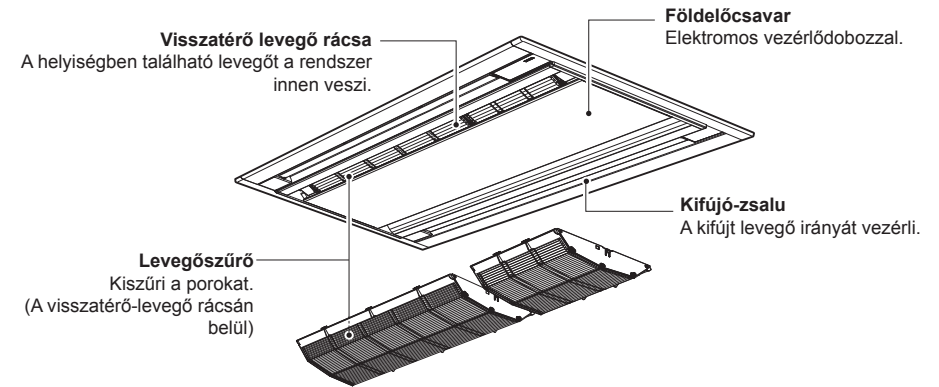

◆ Egyutas kazettás típus

MMU-AP007*YH* ... AP012*YH*

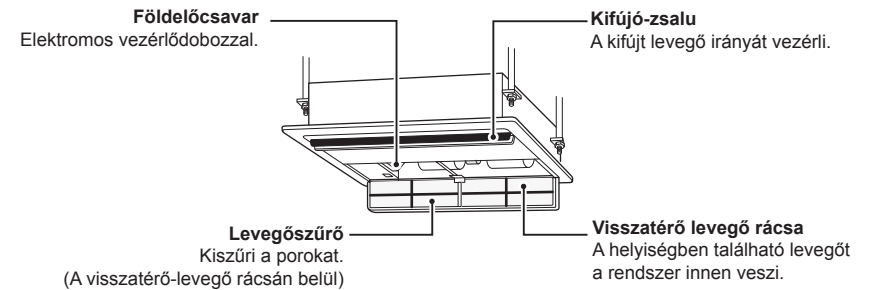

MMU-AP015*SH* ... AP024*SH*

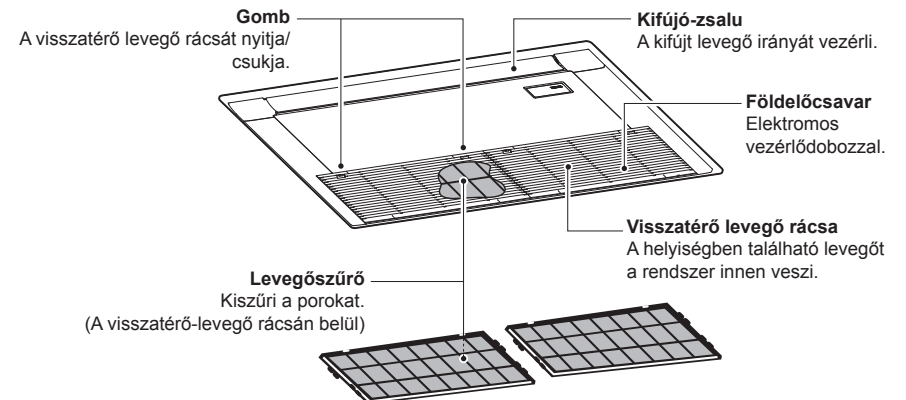

◆ Rejtett csatornás standard típus

MMD-AP***H*

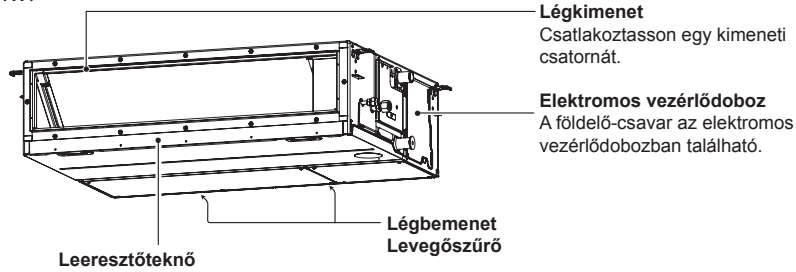

Légekimenet
Csatlakoztasson egy kimeneti csatornára.

Elektromos vezérlődoboz
A földelő-csavar az elektromos vezérlődobozban található.

Leeresztőteknő

Légbemenet
Levegőszűrő

◆ Rejtett csatornás, nagy sztatikus nyomású típus

MMD-AP018*H* ... AP048*H*

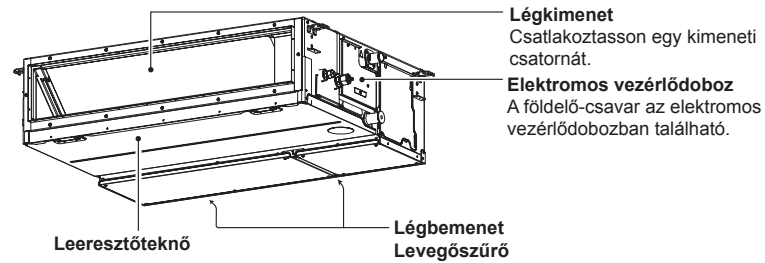

Légekimenet
Csatlakoztasson egy kimeneti csatornára.

Elektromos vezérlődoboz
A földelő-csavar az elektromos vezérlődobozban található.

Leeresztőteknő

Légbemenet
Levegőszűrő

MMD-AP072*H* ... AP096*H*

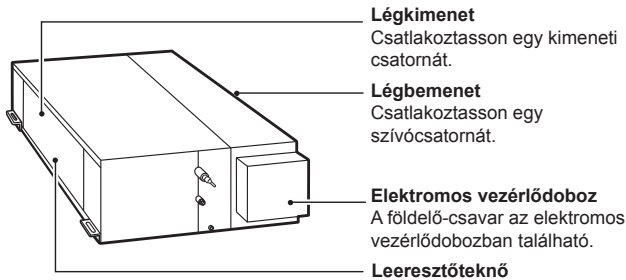

Légekimenet
Csatlakoztasson egy kimeneti csatornára.

Légbemenet
Csatlakoztasson egy szívócsatornára.

Elektromos vezérlődoboz
A földelő-csavar az elektromos vezérlődobozban található.

Leeresztőteknő

◆ Keskeny légcsatornázható típus

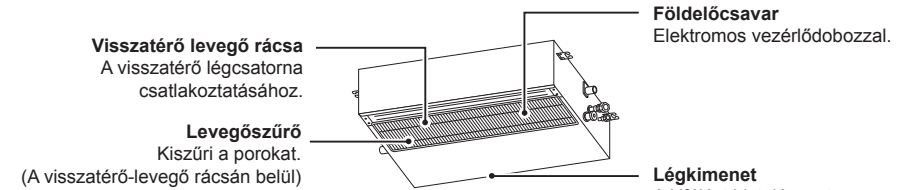

Visszatérő levegő rácsa
A visszatérő légcsatorna csatlakoztatásához.

Levegőszűrő
Kiszűri a porokat.
(A visszatérő-levegő rácsán belül)

Földelőcsavar
Elektromos vezérlődobozzal.

Légekimenet
A kifújást bizt. légcsatorna csatlakoztatásához.

◆ Mennyezet alatti típus

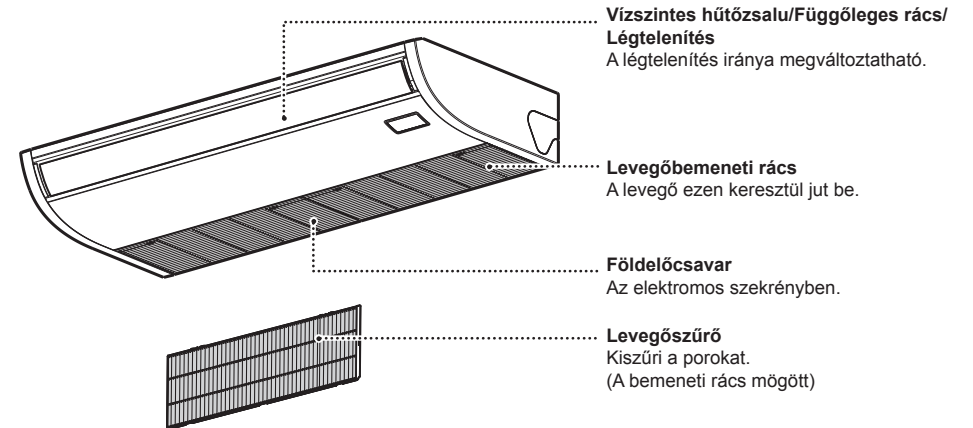

Vízszintes hűtőszalu/Függőleges rács/ Légtelenítés
A légtelenítés iránya megváltoztatható.

Levegőbemeneti rács
A levegő ezen keresztül jut be.

Földelőcsavar
Az elektromos szekrényben.

Levegőszűrő
Kiszűri a porokat.
(A bemeneti rács mögött)

◆ Padlón álló, szekrényes típus

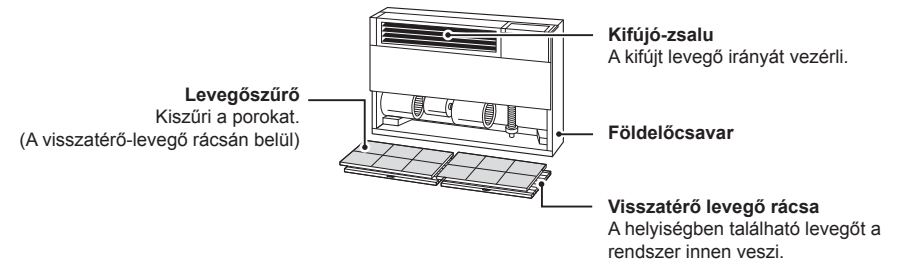

Kifújó-zsalu
A kifújó levegő irányát vezérli.

Földelőcsavar

Levegőszűrő
Kiszűri a porokat.
(A visszatérő-levegő rácsán belül)

Visszatérő levegő rácsa
A helyiségben található levegőt a rendszer innen veszi.

◆ Padlón álló, rejtett típus

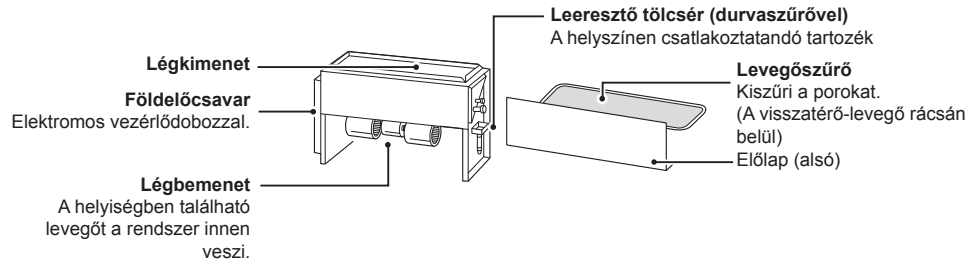

◆ Padlón álló típus

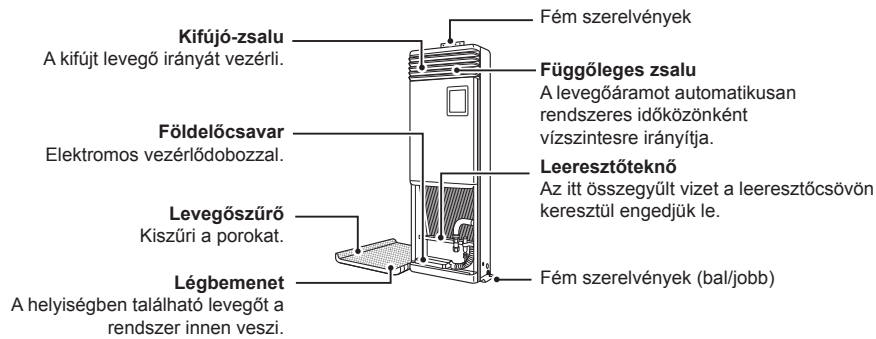

3 A távvezérlő alkatrészeinek megnevezése és funkciói

A távvezérlő legfeljebb 8 beltéri egység működését képes vezérelni.

■ Kijelzőrész

A lenti példaábra minden kijelzést tartalmaz.

A valóságban csak a kiválasztott opciók láthatók.

- **SETTING** az első elektromos bekapcsolásakor villog a távvezérlő kijelzőjén.
- Az első beállítás közben a(z) **SETTING** villog. A távvezérlőt a **SETTING** kijelzés eltűnése után kezdje használni.



MEGJEGYZÉS

Az LCD kijelző képe a statikus elektromosság miatt ideiglenesen elmosódottá válhat.

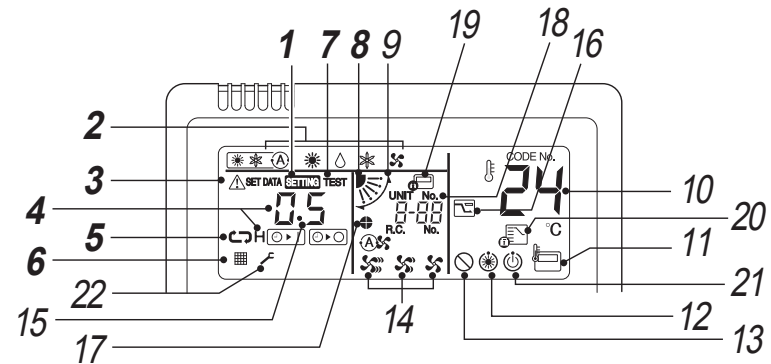

1 SETTING kijelzés

Az időzítő vagy egyéb funkciók beállításakor látható.

2 Üzem mód kijelzése

A kiválasztott üzemmódot mutatja.

3 Hiba kijelzése

Akkor látható, amikor a védőeszköz működésbe lép vagy hiba lép fel.

4 Idő kijelzés

Az időzítő idejét mutatja.
(Hiba esetén hibakódot jelenít meg)

5 Időzítő üzemmódjának kijelzése

Az időzítő üzemmódját mutatja.

6 Szűrő kijelzése

A légszűrő tisztítására figyelmeztető jelzés.

7 TEST működés kijelzés





A próbaüzem közben látható.

8 Zsalu-pozíció kijelzés

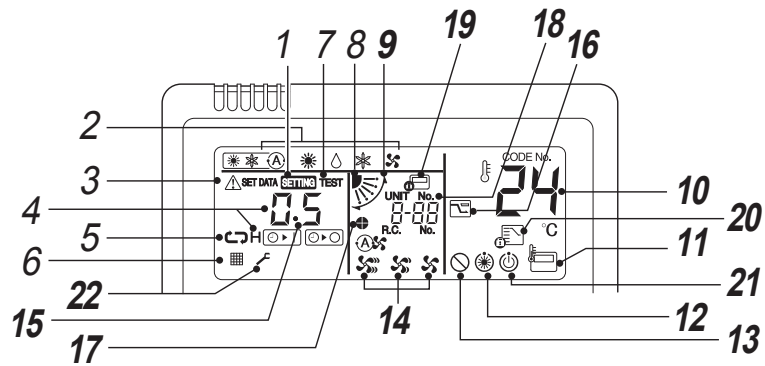
A szellőzőzsalu helyzetét jelzi.

* Csak a négyutas kazettás, egyutas kazettás, kétutas kazettás és mennyezet alatti típusoknál











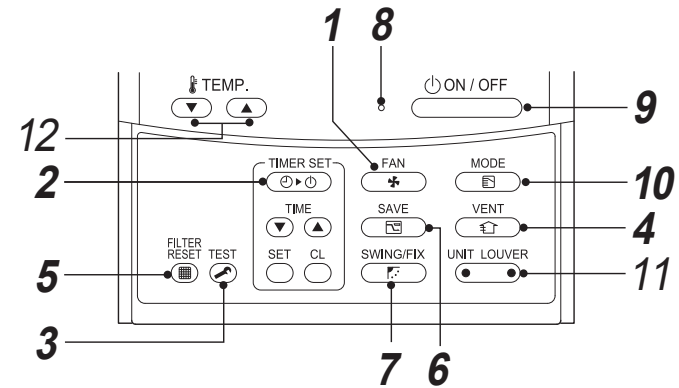



- 9 Forgás kijelzés**
A szellőzőszalu felfelé/lefelé mozgása közben látható.
- 10 Beállított hőmérséklet kijelzése**
A hőmérséklet kiválasztott beállítási értéke látható.
- 11 Távvezérlő érzékelőjének kijelzése**
Akkor látható, amikor a távvezérlő érzékelője használatban van.
- 12 Előmelegítés kijelzése**
Akkor látható, amikor a fűtési mód működik, vagy jégtelenítési ciklus lett kezdeményezve. Amikor ez a kijelzés látható, a beltéri ventilátor áll vagy ventilátor üzemmódban működik.
- 13 Nincs funkció kijelzése**
Akkor látható, amikor a kért funkció nem áll rendelkezésre az adott modellen.
- 14 Ventilátor-sebesség kijelzés**
A kiválasztott ventilátor-fordulatszámot jelzi:
(Auto) 
(High) 
(Medium) 
(Low) 
- 15 Szellőzőszalu számának kijelzése (példa: 01, 02, 03, 04)**
(csak négyutas kazettás típus)
- 16 Energiatakarékos mód kijelzése**
Teljesítménytakarékos módban látható.

- 17 Zsalu-zár kijelzés**
Akkor látható, amikor valamelyik szellőzőszalu rögzített állapotban van. (csak négyutas kazettás típus)
- 18 UNIT No. kijelzés**
A kiválasztott beltéri egység száma látható. Ugyanitt a beltéri és kültéri egységek hibakódja is megjelenik.
- 19 Központi vezérlő kijelzése**
Akkor látható, ha a légkondicionálót központi vezéreljük és azt központi vezérlőeszközökkel, pl. központi távvezérlővel használjuk. Ha a központi vezérlő letiltja a távvezérlő használatát, akkor a  villog a távvezérlő ON/ OFF, MODE és a TEMP. gombjainak megnyomásakor és a gombokra a rendszer nem reagál. (A távvezérlővel elérhető és konfigurálható beállítások a központi vezérlőn használt mód függvényében változnak. A részleteket lásd a központi vezérlés távvezérlőjének felhasználói útmutatójában.)
- 20 Vezérelt üzemmód kijelzése**
A MODE gomb megnyomásakor jelenik meg olyankor, amikor a légkondicionáló adminisztrátora a hűtés vagy fűtés üzemmódját rögzítette.
- 21 Működésre kész kijelzés**
A jelzés bizonyos modelleken látható.
- 22 Szerviz kijelzése**
Akkor látható, amikor a védőeszköz működik vagy hiba lépett fel.

■ Működtetőrész

A beállítások konfigurálása után csak a(z)  gombot kell megnyomnia a bekapcsoláshoz.



- 1  gomb (ventilátor-fordulatszám választógomb)**
A ventilátor kívánt fordulatszámának kiválasztására szolgál.
* A rejtett légcsatornás, nagy sztatikus nyomású és friss levegővel működő típusnál nem elérhető. Csak a(z) „High” látható.
- 2  gomb (Időzítőbeállítás gombja)**
Az időzítő beállítására szolgál.
- 3  gomb (TESZT gomb)**
Kizárólag szervizelési célra szolgál. (A normális működés során ne használja ezt a gombot.)
- 4  gomb**
Használja, ha (kereskedelmi forgalomban kapható) ventilátort csatlakoztatott. Nyomja meg a gombot, hogy ki-/bekapcsolja a ventilátort. A légkondicionáló ki-/bekapcsolása egyben a ventilátort is ki-/bekapcsolja.
* Ha a(z)  látható a(z)  gomb megnyomása után a távvezérlő kijelzőjén, akkor nincs ventilátor csatlakoztatva.
- 5  gomb (Szűrő-visszaállítás gombja)**
A „FILTER” (szűrő) kijelzés tisztítás utáni visszaállítására szolgál.
- 6  button (Power save operation)**
Use to initiate power saving mode.
- 7  gomb**
Az automatikus elforgatás vagy a rögzített szellőzőszalu-pozíció kiválasztására szolgál.
* A rejtett légcsatornás, keskeny légcsatornás a padlón álló rejtett és a padlón álló szekrényes friss levegővel működő típusoknál nem elérhető.
- 8 Működésjelző lámpa**
A működés közben világít. Villog, amikor hiba lép fel vagy a védőeszköz működésbe lép.
- 9  gomb**
Megnyomásra bekapcsolja az egységet, ismételt megnyomásra kikapcsolja azt.
- 10  gomb (Üzemmód-kiválasztó gomb)**
A kívánt üzemmód kiválasztására szolgál.

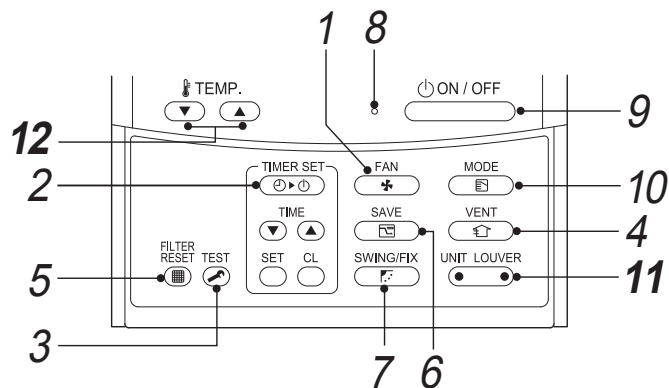

11 **UNIT LOUVER** gomb (Egység/szellőzőszalu kiválasztógombja)

Az egység számának (bal oldal) és a szellőzőszalu számának (jobb oldal) kiválasztására szolgál.

UNIT gomb:

Ha egy távvezérlő két vagy több beltéri egységet vezérel, akkor ezzel a gombbal választhatja ki azt az egységet, amelyre módosítani kívánja a levegő fújásának irányát.

LOUVER gomb: (Csak a négyutas kazettás típusnál)

A vezérelendő szellőzőszalu kiválasztására szolgál olyankor, amikor a szellőzőszaluzár beállítását vagy a légáram irányának beállítását külön-külön módosítja az egyes szellőzőszalukra.

12 **TEMP.** gomb

A beállított hőmérséklet módosítására szolgál. Válassza ki a kívánt beállítási pontot a **TEMP.** vagy **TEMP.** gombokkal.

OPCIÓ:

Távvezérlő érzékelője

Normál esetben a beltéri egység hőmérséklet-érzékelője érzékeli a hőmérsékletet. A távirányító körüli visszatérő levegő hőmérséklete is érzékelhető. A részletekért forduljon a forgalmazóhoz.

* Ne használja ezt a funkciót, ha a légkondicionálót csoportban (más eszközökkel együtt) vezéri.

4 Alapvető működés

- A légkondicionáló első használatakor, illetve a beállítások módosításakor kövesse az alábbi eljárásokat. A következő alkalmakkor a(z) **ON/OFF** gomb megnyomása a kiválasztott beállításokkal indítja el a légkondicionálót.

■ Előkészület

Kapcsolja be a főkapcsolót

- Bekapcsolva egy elválasztóvonal és a(z) **SETTING** jelzés látható a távvezérlő kijelzőjén.
- * A távvezérlő az áramellátás bekapcsolása után kb. 1 percre nem működik. Ez nem hibajelenség.

KÖVETELMÉNY

- A használat közben tartsa a főkapcsolót bekapcsolva.
- Ha a légkondicionálót hosszabb szünet után szeretné újra használni, akkor a főkapcsolót legalább 12 órával a használat előtt kapcsolja be.

■ Műveletek

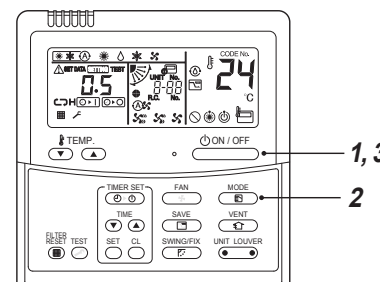

3 Nyomja meg a(z) **ON/OFF** gombot, hogy leállítsa a működést. A működésjelző lámpa kikapcsol.

■ A ventilátor sebességének módosítása

1 Nyomja meg a „**FAN**” gombot a ventilátor sebességének kiválasztásához.

- A gomb minden egyes megnyomására a ventilátor sebessége és annak ikonja a következő sorrendben változik: (Az „Auto” opció a FAN módban nem választható.)



- 1** Nyomja meg a(z) **ON/OFF** gombot. A működésjelző lámpa bekapcsol.
- 2** Nyomja meg a „**MODE**” gombot az üzemmód kiválasztásához. A gomb minden egyes megnyomására az üzemmód és annak ikonja a következő sorrendben változik:

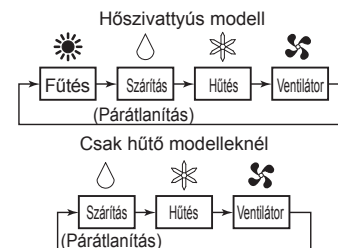

A „Szárítás” a rejtett légcsatornás, nagy sztatikus nyomású típusnál nem elérhető.

- Ha a fűtésnél a helyiség nem melegszik a(z) „Low”, használatakor, akkor válassza a(z) „High” vagy a(z) „Medium” opciót.
- A hőmérsékletérzékelő a visszatérő levegő hőmérsékletét a beltéri egységnél állapítja meg, amely egy kissé eltérhet a helyiség tényleges hőmérsékletétől - a telepítés egyes jellemzőinek függvényében.
- A beállított hőmérséklet a helyiség megcélzott hőmérséklete.
- A ventilátorsebesség-választás funkció a rejtett légcsatornás, nagy sztatikus nyomású típusnál nem elérhető. A ventilátor sebessége állandó és a kijelző folyamatosan a(z) „High” jelzést mutatja.

■ A beállított hőmérséklet módosítása

- 1 Nyomja meg a „TEMP. ▾ ▸” gombokat.**
Nyomja meg a(z) **▸** gombot a hőmérséklet növeléséhez és a(z) **▾** gombot a hőmérséklet csökkentéséhez. (A beállított hőmérséklet ventilátor üzemmódban nem változtatható.)

MEGJEGYZÉS

Hűtés közben

A működés kb. egy perc elteltével indul el.

Fűtés közben [csak a hőszivattyús modelleknél]

- A fűtés leállítása után a légkondicionáló további kb. 30 másodpercig ventilátor-módban működhet.
- A fűtött levegő 3 ... 5 percig áramolhat kifelé a beltéri ventilátor kikapcsolt állapotában az előmelegítés után. (Az előmelegítés kijelzés a távvezérlőn látható.)
- A ventilátor sebessége extrém lassúvá válhat, ha a szobahőmérséklet elérte a beállított hőmérsékletet. Ettől függetlenül a rejtett légcsatornás, nagy sztatikus nyomású típusoknál a ventilátor sebessége a beállított hőmérséklet elérése után nem változik.

■ Energiatakarékos működés

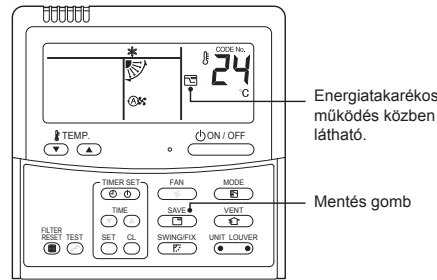

- 1 Nyomja meg a(z) gombot a működés közben.**

- Energiatakarékos működés aktiválva.
- jelenik meg.

- 2 Nyomja meg a(z) gombot az energiatakarékos működés deaktiválásához.**

- eltűnik.

MEGJEGYZÉS

- Az energiatakarékos működés közben a légkondicionáló takarékoskodik a teljesítményével. A szoba lehet, nem hűl le vagy nem melegszik fel eléggé.
- Az energiatakarékos működést a leállítás, az üzemmód váltása és a főkapcsoló kikapcsolása nem deaktiválja.

5 Az időzítő működése

Válasszon egy időzítőtípust a következő három közül: (Max. 168 óra)

Időzített kikapcsolás : A megadott idő után leáll.

Ismételt időzített kikapcsolás : A légkondicionáló minden egyes használata után a megadott idő eltelte után leáll.

Időzített bekapcsolás : A megadott idő eltelte után elindul.

■ Az időzítő beállítása

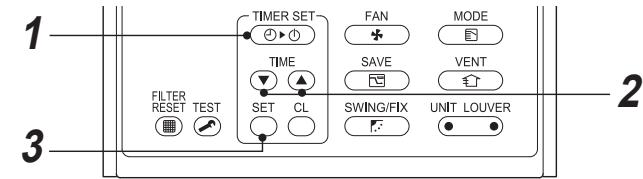

- 1 Nyomja meg a(z) gombot.**

A gomb minden egyes megnyomására az időzítőmód és annak kijelzése a következő sorrendben változik:

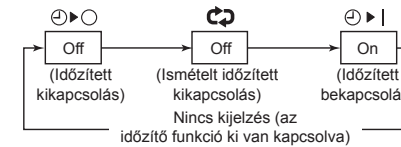

- **SETTING** és az idő-kijelzés villog.

- 2 A gombokkal állítsa be azt az időt, amelynek elteltével az időzítő működésbe lép.**

- A beállított idő a(z) gomb minden egyes megnyomására 0,5 órával (30 perccel) növekszik. A beállítás 1 órával növekszik, ha az már meghaladja az 1d-t (1 napot/24 órát). A maximum 7d (7 nap/168 óra). A távvezérlőn a 0,5 és a 23,5 (*1) óra tartományba eső beállítások a szokásosnak megfelelően jelennek meg. 24 óránál (*2) hosszabb időtartamról csak a napok és az órák láthatók.
- A(z) gomb megnyomására az idő 0,5 órás (30 perces) (a 0,5 ... 23,5 órás tartományban) vagy 1 órás értékekkel csökken (a 24 óra ... 168 óra tartományban).

Példa a távvezérlő kijelzőjére

- 23,5 óra (*1)



- **34 óra (*2)**
 jelentése: 1 nap (24 óra).
 jelentése: 10 óra. (Összesen: 34 óra)



- 3 Nyomja meg a(z) gombot.**

- **SETTING** eltűnik, az idő jelenik meg; a(z) vagy a(z) kijelzés villog. (A bekapcsolás időzítő használatok az összes kijelzés az idő és a(z) kivételével kikapcsol.)

■ Az időzítő működésének érvénytelenítése

- 1 Nyomja meg a(z) gombot.**
Az időzítő kijelzése eltűnik.

MEGJEGYZÉS

- Ha az ismételt időzített kikapcsolást használja, akkor a(z) gomb megnyomására az időzítő leáll, és újra elindul, majd a megadott idő eltelte után az időzítő többet nem indul el.
- A kikapcsolás időzítő használatok az idő megjelenítése kb. 5 percre eltűnik a(z) gomb megnyomására. Ezt a távvezérlő parancsfeldolgozó működése okozza és nem jelez hibát.

6 Telepítés

A telepítést végző cégnél érdeklődjön a az általános utasítások fontos részleteiről.

■ Elhelyezés

- Ne szerelje be nagyfrekvenciájú hullámokat kibocsátó gépek közelébe.
- Nem alkalmas a vegyi létesítményekhez, pl. folyékony szén-dioxidos hűtőlétesítményekhez.
- Ne telepítse a légkondicionálót olyan helyre, ahol vas vagy más fém pora található. Ha a légkondicionáló belsejében összegyűlik a vas- vagy fémpor, akkor az gyulladást vagy tüzet okozhat.
- Meghibásodás fordulhat elő bizonyos helyszíneken, úgymint:
 - Olyan területek, ahol nagy mennyiségben vannak jelen olajcseppek (egyebek közt gépolajcseppek) vagy gőzök
 - Sós területek a tenger közelében stb.
 - Szulfidgázokat kibocsátó hőforrások stb.
 - Erősen savas vagy lúgos helyek.
- Az ilyen helyeken történő használathoz speciális karbantartásra és alkatrészekre van szükség. A részletekkel kapcsolatban forduljon ahhoz az értékesítőhöz, akitől a terméket vásárolta.
- A kültéri egység légbeszívója és kimenete körül hagyjon elegendő helyet, hogy a szellőzés akadálymentes legyen.
- Kerülje azokat a helyeket, ahol erős szél érheti a kültéri egység légbeszívóját és légkimenetét.
- Olyan területeken, ahol előfordul havazás, szereljen hótól védő állványt/védőtetőt a kültéri egységre. A részletekkel kapcsolatban forduljon ahhoz az értékesítőhöz, akitől a terméket vásárolta.
- Ügyeljen rá, hogy a kültéri egységből leeresztett víz megfelelő vízelvezetéssel rendelkező helyen távozzon.
- Ellenőrizze, hogy a beltéri egységet felszerelte-e a levegőszűrővel. Ha nem, akkor a por összegyűlhet/lerakódhat a hőcserélőn és a légkondicionáló többi alkatrészén, ami vízszivárgáshoz vezethet.
- Tartson legalább 1 méter távolságot a légkondicionáló/távvezérlő és a TV/rádiókészülék között. Ennek az óvintézkedésnek a figyelmen kívül hagyása esetén képi zavar vagy zaj jelentkezhet.
- Hagyjon legalább 1,5 méteres távolságot a légkimenet és a tűzjelző között. Ennek az óvintézkedésnek a figyelmen kívül hagyása esetén előfordulhat, hogy a riasztó nem fog megfelelően működni, vagy tűz esetén nem fogja érzékelni a tüzet.

■ Figyeljen a működés során keltett hangokra

- Olyan helyre helyezze az egységet, amely eléggé biztos ahhoz, hogy ne erősítse fel a zajt és a rezgéseket.
- Ha a kültéri egység légkimenete közelében valamilyen tárgy található, akkor a zaj megnövekedhet.
- Legyen megfontolt és ne zavarja szomszédjait a kültéri egység meleg/hideg levegőjével és a termék által keltett zajjal.

7 Megjegyzések - a légkondicionáló műveletei és teljesítménye

■ Működtetés előtti ellenőrzés

- Kapcsolja be az áramellátás kapcsolóját legalább 12 órával a működtetés megkezdése előtt.
- Győződjön meg a földvezeték biztos csatlakoztatásáról.
- Ellenőrizze, hogy a beltéri egységet felszerelte-e a levegőszűrővel.

■ Fűtési teljesítmény

- Egy hőszivattyút használunk, amely a szabadban található levegő hőjét kinyeri és azt a helyiségben adja le annak fűtése érdekében. Ha a külső hőmérséklet csökken, akkor az egység fűtési kapacitása is.
- Ha a külső hőmérséklet túl alacsony, akkor javasoljuk, hogy használjon más fűtőberendezést is.

■ Kiolvasztás fűtés közben

- Ha a kültéri egységre fűtés üzemmódban zúzmara hull, akkor automatikusan jégtelenítés kerül végrehajtásra (kb. 2–10 percig) a fűtési hatás növelése érdekében.
- A kiolvasztás során a beltéri egység ventilátora nem jár.

■ 3 perces védelem

A légkondicionáló leállítását követő azonnali visszakapcsolás, illetve az áramellátás kapcsolójának bekapcsolása után a kültéri egység kb. 3 percig nem működik. Ez a rendszer védelmét szolgálja.

■ Áramkimaradás

- Áramkimaradás esetén az összes művelet leáll.
- A műveletek folytatásához nyomja meg az ON/OFF (be/ki) gombot.

■ Leállított beltéri egység ventilátorának forgása

- Míg a többi beltéri egység működik, a gépek védelme érdekében a készenléti módban lévő beltéri egységek ventilátora kb. óránként egy alkalommal néhány percig forog.

■ Védőeszköz (Magas nyomású kapcsoló)

A nagy-nyomású kapcsoló automatikusan leállítja a légkondicionálót, ha az túlzott terhelést érzékel. Ha a védőeszköz működésbe lép, az egység működése leáll, és a működésjelző lámpa villogni kezd. A védőeszköz aktiválódásakor a  kijelzés és az ellenőrző kód jelenik meg a távvezérlőn. A védőeszköz a következő esetekben aktiválódhat:

Hűtés során

- Ha a kültéri egység légbeszívója vagy légkimenete akadályozva van.
- Ha folyamatosan erős szél éri a kültéri egység légkimenetét.

Fűtés során (csak a hőszivattyús modell esetében)

- Ha a beltéri egység légszűrőjéhez túlzottan sok por vagy szennyeződés tapad.
- Ha a beltéri egység légkimenete akadályozva van.

MEGJEGYZÉS

- A védőeszköz aktiválódásakor kapcsolja ki az áramellátás kapcsolóját, szüntesse meg a kiváltó okot, majd indítsa újra a működést.

■ Hűtési/fűtési műveletek

Mindegyik egység önállóan vezérelhető. Azonban az egyazon kültéri egységhez kapcsolódó beltéri egységek egyidejűleg nem hűthetnek és fűthetnek. Ha egyidejű műveletet próbál megvalósítani, akkor a hűtést végző beltéri egységek leállnak, és a működésre való felkészülés kijelzése  jelenik meg a távvezérlőn.

A fűtést végző beltéri egység továbbműködik. Ha a konfigurált beállítások nélkül próbál meg végrehajtani egy műveletet, akkor a működésre való felkészülés kijelzése  jelenik meg a távvezérlőn, és a működés leáll.

Ha a légkondicionáló rendszergazdája fix hűtést vagy fűtést állított be, akkor a működéshez csak a konfigurált beállítások használhatók.

■ A fűtés jellemzői

- A fűtés elindítása után a termék nem ad ki rögtön levegőt. A melegített levegő kb. 3 - 5 perccel az indítás után kezd el áramolni (a helyiség/külső hőmérséklet függvényében), miután a beltéri hőcserélő felmelegedett.
- Ha a külső hőmérséklet növekszik, akkor a kültéri egység leállhat.
- Amíg a beltéri egység fűtés üzemmódban működik, a kültéri egység hűtőközeget szállít a másik beltéri egységhez, amelyik nem működik. Ezért a beltéri egységből zaj halladszódhat vagy a külsőjük felmelegedhet.

■ NFC-működés tilalma (NFC az SMMS hullámeszköz esetében)

Az NFC-kommunikáció a gyárból való kiszállításkor engedélyezve van, de lehetőség van a tesztüzem és az automatikus címbeállítás letiltására egy okostelefonnal. További részletekért forduljon az értékesítőhöz, akinél a vásárlás történt.

8 Zsalu iránya

MEGJEGYZÉS

A hűtési/fűtési teljesítmény növelése érdekében állítsa be a zsalu szögét minden működéshez.

A levegő jellemzői: A hideglevegő lefele szál, a meleglevegő felfele.

FIGYELEM

Állítsa a zsalut vízszintesre, ha hűt.

Ha azt a hűtés közben lefele irányítja, akkor a levegő kieresztésén vagy a zsalun a víz lecsapódhat és onnan lecseppenhet.

MEGJEGYZÉS

- Ha azt a hűtés közben vízszintesre állítja be, akkor a szekrény felületén vagy a zsalun a víz lecsapódhat és onnan lecseppenhet.
- Ha azt vízszintesre állítja be fűtésnél, akkor a helyiség hőmérséklete eltérő/egyenetlen marad(hat).
- Ne állítsa a zsalut manuálisan. Az meghibásodást okozhat. Használja a távvezérlő SWING/FIX (Forgás/fix) gombját a szög állításához.

■ Négyutas kazettás, kétutas kazettás, egyutas kazettás típus, mennyezet alatti típus

◆ A zsalu irányának beállítása

1 Nyomja meg a(z) gombot a működés közben.

A gomb minden egyes megnyomásánál a zsalu iránya változik.

▼ Fűtéshez (csak a hőszivattyús modelleknél)

Írnyítsa a zsalut lefele. Ha azt nem lefele irányítja, akkor a meleg levegő lehet, hogy nem jut el a padlóig.



▼ Hűtés esetén

Írnyítsa a zsalut vízszintes irányba. Ha azt lefele irányítja, akkor a levegő-kieresztés felületén a víz lecsapódhat és onnan lecseppenhet.



▼ Ventilátorhoz

Válassza ki a levegőáram irányát.



◆ A forgatás elindításához

1 Nyomja meg a(z) gombot többször, hogy a zsalut a legalsó állásba irányítsa, majd nyomja meg újra a(z) gombot.

A(z) SWING  kijelzés jelenik meg és a zsalu elkezd forogni.

▼ Minden működésnél



◆ A forgás leállítása

1 Nyomja meg a(z) gombot a zsalu forgása közben egy tetszőleges állásban.

• Nyomja meg többször a(z) gombot, hogy újra állítsa a zsalu pozícióját.

* Annak ellenére, hogy a(z) gombot a zsalu forgása közben nyomja meg, a következő kijelzések közül néha az egyik megjelenik és a zsalut nem lehet a legfelső állásba beállítani.

▼ Kijelzések a forgás leállításakor



Ilyen esetben nyomja meg újra a(z) gombot két másodperc elteltével.

• A(z) COOL/DRY közben a zsalu a lefele irányban nem áll meg. Ha a zsalut a forgás közben akkor állítják le, amikor az lefele mutat, akkor az csak akkor áll le, ha a legfelső állástól számított harmadik pozíciót már elérte.

▼ Kijelzések a forgás leállításakor



◆ Egység kiválasztása

- Ha egy távvezérlővel két vagy több beltéri egységet vezérlünk, akkor az egységek kiválasztása után a beltéri egységek zsalu iránya külön-külön állítható.
- A zsaluk egymástól független állításához nyomja meg a(z) gombot (a gomb bal oldalát), hogy megjelenítse a vezérlőcsoportba tartozó beltéri egység azonosítóját. Majd állítsa be a zsalu irányát a megjelenített beltéri egységénél.
- Ha a beltéri egység azonosítója nem látható, akkor a vezérlőcsoportba tartozó összes beltéri egység egyszerre állítható.
- A(z) gomb minden megnyomásakor (a gomb bal oldala) a kijelzés a következőképpen változik:

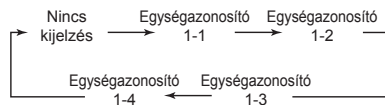

■ Csak a négyutas kazettás típusnál

◆ A zsaluk önálló beállításához

1 Nyomja meg a(z) gombot (a gomb bal oldalát) a működés közben, hogy kiválassza az egységet.

A gomb minden megnyomására a megjelenített egység-azonosító változik.

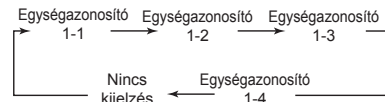

• Ha nem látszik egység-azonosító, akkor az az összes egység kiválasztását jelenti.

2 Nyomja meg a(z) gombot (a gomb jobb oldalát), hogy kiválassza a zsalut.

A gomb minden megnyomásakor a távvezérlő bal oldalán a kijelzés a következőképpen változik:



* Ha nem látszik a zsalu-azonosító, akkor az mind a 4 zsalu kiválasztását jelenti.

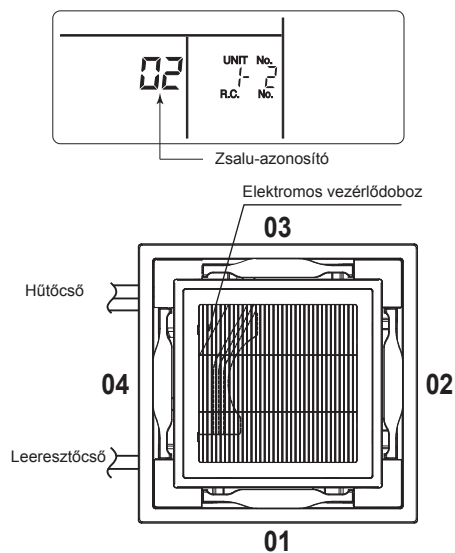

3 Nyomja meg a(z) gombot a kiválasztott zsalu irányának megerősítéséhez. A gomb minden megnyomásakor a kijelzés a következőképpen változik:

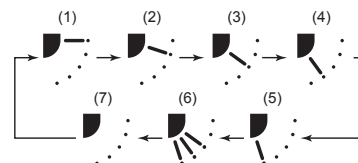

* Hűtés és szárítás közben a (4-es) és az (5-ös) nem látható.

◆ A forgatás-mintázat beállítása

1 Nyomja le és tartsa lenyomva a(z) FIX gombot legalább 4 másodpercig a működés leállt állapotában.

SETTING villog.

2 Nyomja meg a(z) gombot (a gomb bal oldalát), hogy kiválassza az egységet.

A gomb minden egyes megnyomására a megjelenített egység-azonosító változik.

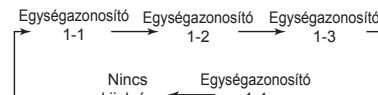

A kiválasztott egység ventilátorra járni és zsaluja forogni fog.

3 Nyomja meg a(z) gombokat, hogy kiválassza a forgatás típusát.

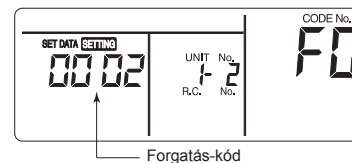

Forgatás-kód	Mozgás-mintázat
0001	Standard forgatás (gyári alapbeállítás)
0002	Kettős forgatás
0003	Ciklikus forgatás

KÖVETELMÉNY

Ne használja a „0000” beállítást. (Az tönkre teheti a zsalut.)

4 Nyomja meg a(z) gombot.

5 A beállítás befejezéséhez nyomja meg a(z) gombot.

▼ Standard forgatás

Mind a négy zsalu egyszerre forog azonos szögben.

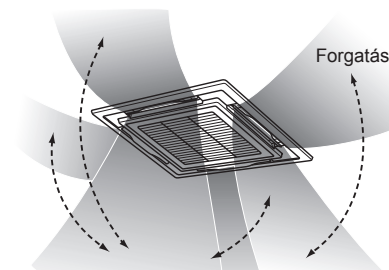

▼ Kettős forgatás (a fűtéshez javasolt)

- Az egymással szomszédos zsaluk felváltva néznek lefele és vízszintesen, hogy a helyiséget egyenletesebben fűthessük.
- A lefele befújt levegő eljut a padlóig, és a vízszintesen befújt levegő elterül és keringeti a hőt.

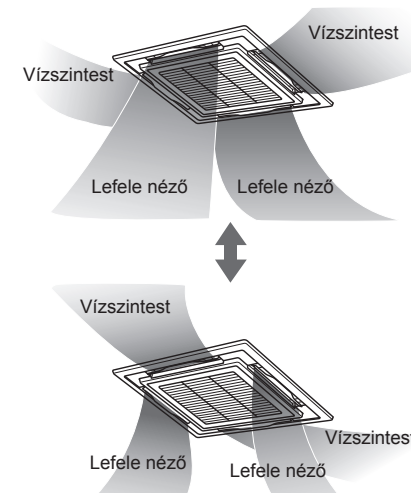

▼ Ciklikus forgatás (a hűtéshez javasolt)
Mind a négy zsalu eltérő módon forog, mintha hullámoznának.

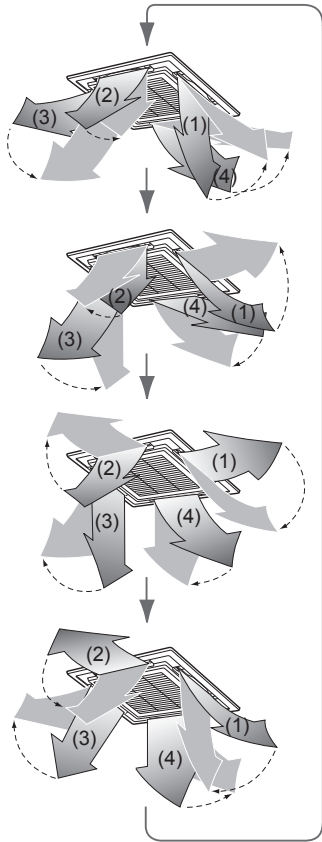

◆ A zsalu-zár beállítása

1 Nyomja le és tartsa lenyomva a(z) gombot (a gomb jobb oldalát) legalább 4 másodpercig, miközben a működés le van állítva.
SETTING villog.
• Ha nem látszik egység-azonosító, akkor az az összes egység kiválasztását jelenti.

2 Nyomja meg a(z) gombot (a gomb bal oldalát), hogy kiválassza az egységet.
A gomb minden egyes megnyomására a megjelenített egység-azonosító változik.

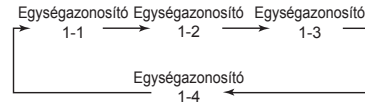

A kiválasztott egység ventilátorra járni és zsaluja forogni fog.

3 „TEMP. ” gombokat, hogy megjelenítse a zsalu azonosítóját és rögzítse annak irányát.
A kiválasztott zsalu forog.



4 Nyomja meg a gombot, hogy kiválassza annak a zsalunak az irányát, amelyet nem szeretne forogni.

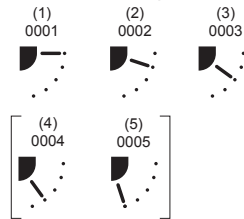

* Ha a (4-est) vagy az (5-öst) választja, akkor a hűtés közben kicsapódás keletkezhet.

5 A beállítás megerősítéséhez nyomja meg a(z) gombot.
A beállítás megerősítése után a(z) jel kezd el világítani.
(Más egység zsaluzárjának beállításához ismétlje meg a 2. lépéstől. Ugyanazon egység zsaluzárjának beállításához ismétlje meg a 3. lépéstől.)

6 A beállítás befejezéséhez nyomja meg a(z) gombot.

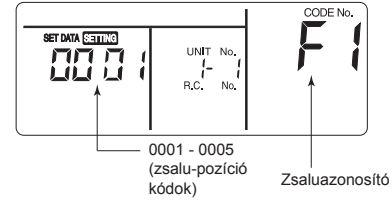

* Az F1 jelenik meg a távvezérlő CODE No. részén. Ez azt jelenti, hogy a következő ábra 01-es zsaluja lett kiválasztva.

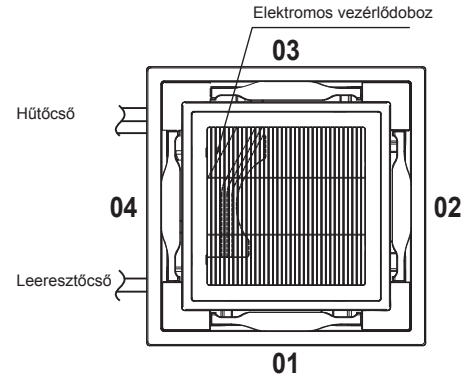

MEGJEGYZÉS

A zsalu a következő esetekben a rögzített módban is ideiglenesen mozoghat:
• Ha a légkondicionálót leállítják
• A fűtés elkezdésekor
• Kiolvasztáskor
• A thermo kikapcsolásakor.

◆ A zsalu-zár kioldása

Állítsa be a „0000” kódot „A zsalu-zár beállítása” 4. lépésében.

Erre a(z) jel eltűnik.

• A zár kioldásánál „A zsalu-zár beállítása” 1 - 3 és 5, 6 lépési is érvényesek.



◆ A vízszintes irány igazítása

1 Nyomja le és tartsa lenyomva a(z) és „TEMP. ” gombokat legalább 4 másodpercig, miközben a működést leállt.
SETTING villog.
A(z) CODE No. helyén a(z) „01” jelenik meg.

2 Nyomja meg a(z) gombot (a gomb bal oldalát), hogy kiválassza az egységet.
A gomb minden egyes megnyomására a megjelenített egység-azonosító változik.

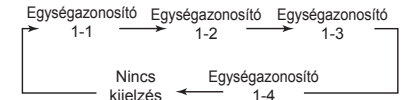

A kiválasztott egység ventilátorra járni és zsaluja forogni fog.

3 Nyomja meg a „TEMP. ” gombokat, hogy a CODE No. „45”-re váltsa.

4 Nyomja meg a „TIME ” gombokat, hogy kiválassza az irányt.

SET DATA irány	Írnybeállítás
„0000”	Kisebbit foltot hagyó pozíció (csökkenti a mennyezet pizskolódását) (gyári alapbeállítás)
„0002”	Hideghuzat-csökkentő pozíció (Testét kevésbé teszi ki a hideg levegőnek)

5 A beállítások ellenőrzéséhez nyomja meg a(z) gombot.
A kijelzés már nem villog, hanem folyamatosan világít, és a beállítások meg lettek erősítve.

6 A beállítás befejezéséhez nyomja meg a(z) gombot.
* Ha a kisebb huzat pozíciót választotta, akkor az csökkenti a mennyezet pizskolódás-csökkentés hatását.

■ Négyutas kazettás típus

▼ Hűtés közben

Íranyítsa a zsalut vízszintes irányba.

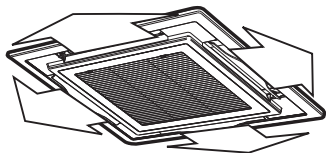

▼ Fűtés során (csak a hőszivattyús modelleknél)

Íranyítsa a zsalut lefele.

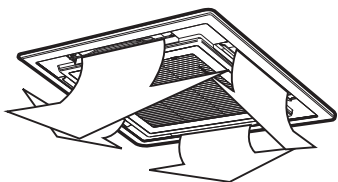

- A zsalu automatikusan bezáródik a működés leállításakor.
- Az előmelegítés üzemben a zsalu felfele mutat. A forgás iránya a távvezérlőn az előmelegítés során is látható, de a tényleges forgás csak az előmelegítés befejezte után indul el.

▼ Kétutas és háromutas levegő kieresztés

A levegő kieresztés átváltható kétutas vagy háromutas típusra, hogy az jobban illeszkedjen a helyiség alakjához és stílusához.

A részletekkel kapcsolatban vegye fel a kapcsolatot azzal a forgalmazóval, akitől a légkondicionálót vásárolta.

■ Kétutas kazettás típus

▼ Hűtés közben

Íranyítsa a zsalut vízszintesre, hogy a hideg levegőt a helyiség minden pontjára eljuttassa.

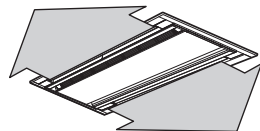

▼ Fűtés során (csak a hőszivattyús modelleknél)

Íranyítsa a zsalut lefele, hogy a meleg levegőt a padló felé íranyítsa.

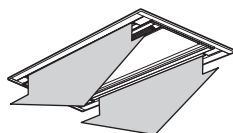

■ Egyutas kazettás típus (SH sorozat)

▼ Hűtés közben

Íranyítsa a zsalut vízszintesre, hogy a hideg levegőt a helyiség minden pontjára eljuttassa.

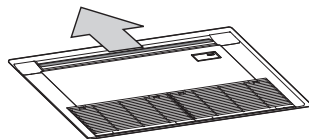

▼ Fűtés során (csak a hőszivattyús modelleknél)

Íranyítsa a zsalut lefele, hogy a meleg levegőt a padló felé íranyítsa.

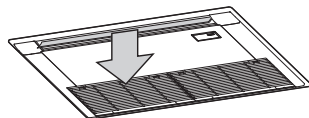

- A zsalu automatikusan bezáródik a működés leállításakor.
- Az előmelegítés üzemben a zsalu felfele mutat. A forgás iránya a távvezérlőn az előmelegítés során is látható, de a tényleges forgás csak az előmelegítés befejezte után indul el.

MEGJEGYZÉS

A hűtési/fűtési teljesítmény növelése érdekében állítsa be a zsalu szögét minden működéshez.

◆ A levegő kieresztés előre irányításához - (külön értékesített) elülső levegő kieresztő egységgel

⚠ FIGYELEM

Ha a beltéri egységhez elülső levegő kieresztő egységet használ, akkor a kétutas levegőkieresztés funkció (előre + lefele) nem elérhető. Az ilyen jellegű használat csökkenti a levegő hőmérsékletét és vízszivárgást okozhat.

A telepítés részleteit lásd a (külön értékesített) elülső levegő kieresztő egységhez mellékelt telepítő kézikönyvben.

Ha az egyutas kazettás típusú beltéri egységhez (külön értékesített) elülső levegő kieresztő egységet használ, akkor kövesse a lenti eljárást a levegő-kieresztés irányának módosításához:

Függőleges állítás

▼ Hűtés közben

Mozgassa a zsalut manuálisan és íranyítsa azt vízszintesre, hogy a hideg levegőt a helyiség minden pontjára eljuttassa.

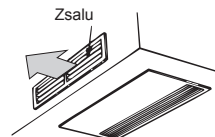

▼ Fűtés során (csak a hőszivattyús modelleknél)

Mozgassa a zsalut manuálisan és íranyítsa azt lefele, hogy a meleg levegőt a padló felé íranyítsa.

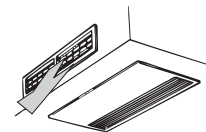

MEGJEGYZÉS

1. Ha a levegőt lefele íranyítja, akkor a zsalukat egyenletesen állítsa be - a lenti ábrának megfelelően. Ha a levegő áramlását akadályozza, akkor a levegőnyílásból vízcseppek csepeghetnek.

HELYTELEN



Zsalu

HELYES



2. Állítsa be a zsalu szögét 40°-ra vagy kisebbre. Ha a szög nagyobb 40°-nál, akkor a vízcseppek lecseppenhetnek.

40° vagy kisebb

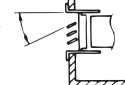

Vízszintes állítás

Használja a zsalu mögött található függőleges rácsot, hogy a szoba hőmérsékletét kiegyenlítsse.

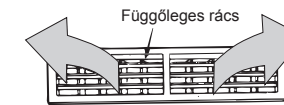

MEGJEGYZÉS

A levegő vízszintes beállításakor igazítsa úgy a függőleges rácsokat lépcsőzetesen, ahogy az a következő ábrán látható.

Ha a levegő áramlását akadályozza, akkor a levegőnyílásból vízcseppek csepeghetnek.

HELYTELEN

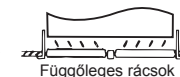

HELYES



■ Padlón álló, szekrényes típus

▼ Hűtés közben

Mozgassa a zsalut manuálisan és irányítsa azt vízszintesre, hogy a hideg levegőt a helyiség minden pontjára eljuttassa.

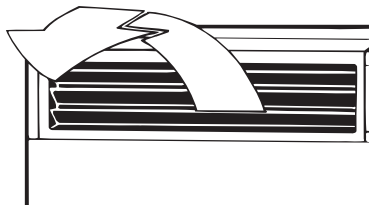

▼ Fűtés során (csak a hőszivattyús modelleknél)

Mozgassa a zsalut manuálisan és irányítsa azt lefele, hogy a meleg levegőt a padló felé irányítsa.



◆ A levegő kifújás módosítása

Kövesse a lenti eljárást, hogy módosítsa a levegő kifújást:

1 Távolítsa el a levegő-kifújás két rögzítő csavarját. (A rögzítő csavarokat őrizze meg, azokra szüksége lesz.)

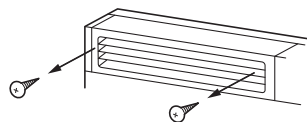

2 Tegye a kezét a levegő-kifújás nyílásába és húzza azt enyhén felfele, majd vegye ki a levegő-kifúvót a hátsó oldal kampós horgából.

3 Emelje meg a levegő-kifúvót és vegye azt ki.

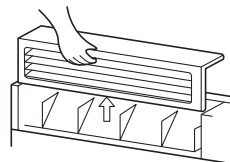

4 Fordítsa meg a levegő-kifúvót és rögzítse azt újra az egységhez.

Győződjön meg arról, hogy a négy kampós horog (2 hátul és 2 az alsó oldalán) a rögzítő pozícióba került.

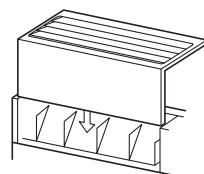

5 Ne feledje a levegő-kieresztőt rögzíteni a csavarokkal, hogy az ne eshessen le.

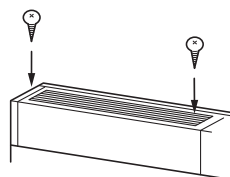

9 Tippek az energiatakarékos és kényelmet nyújtó teljesítményhez

Az energiatakarékos és a komfortos hűtés és fűtés érdekében

Gyakran tisztítsa meg a levegőszűrőt

• Az eltömődött levegőszűrő csökkenti a hűtési/fűtési teljesítményt.



Csukja be az ajtókat és az ablakokat

• Ne az utcát fűtse/hűtse!

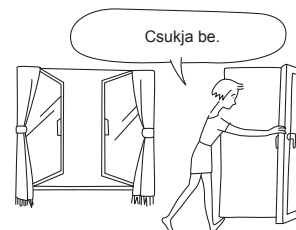

Ne hűtsön/fűtsön túlzottan



Ne tegye ki testét hosszú időn át közvetlenül a hideg levegőnek, és ne hűtse le magát túlzottan. Ez rontaná a fizikai állóképességét és betegséget okozhat.

• A túl meleg/hideg nem tesz jót az egészségének. Különösképpen figyeljen oda a fogyatékos/idős emberekéknél és a gyermekeknél.



Egyenletesen hűtse/fűtse a helyiséget

• Állítsa a levegő irányát a zsaluval. Ha a testét huzamosan időn keresztül kiteszi a légáramlatnak, az nem tesz jót az egészségének.

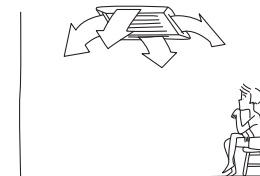

A légkondicionáló működési körülményei

A megfelelő teljesítmény érdekében a következő hőmérsékleti körülmények mellett működtesse a légkondicionáló berendezést:

Hűtési művelet	Külső hőmérséklet	: -5°C ... 46°C (száraz búra hőm.)
	Helyiségbeli hőmérséklet	: 21°C ... 32°C (száraz búra hőm.), 15°C ... 24°C (Wet-bulb temp.)
	[FIGYELEM]	Helyiség relatív páratartalma: 80%-nál alacsonyabb. Ha a légkondicionálót ennél magasabb páratartalom mellett működtetik, a légkondicionáló felületén harmat képződhet.
Fűtési művelet	Külső hőmérséklet	: -25°C* ... 15.5°C (nedves búra hőm.)
	Helyiségbeli hőmérséklet	: 15°C ... 28°C (száraz búra hőm.)

Ha a légkondicionáló berendezést a fentiekől eltérő körülmények között használja, akkor a biztonsági védelmi funkciók aktiválódhatnak.

* Hosszabb ideig tartó alacsony hőmérsékletű környezeti fűtés (-20 °C vagy kevesebb) nem megengedett.

10 Karbantartás

⚠ VIGYÁZAT

A napi karbantartáshoz, ideértve a levegőszűrő tisztítását is, kérjen meg egy képzett szakembert - különösképpen a következő modelleknél - mert a munkát a magasban kell végezni:

- Négyutas kazettás típus
- Kompakt, négyutas kazettás típus
- Kétutas kazettás típus
- Egyutas kazettás típus
- Mennyezet alatti típus
- Rejtett csatornás, standard típus
- Rejtett csatornás, nagy sztatikus nyomású típus
- Keskeny légcsatornázható típus
- Padlón álló típus

⚠ FIGYELEM

Ne nyomja meg a gombokat nedves kézzel.
Ellenkező esetben áramütést szenvedhet.

A légszűrők tisztítása

- Ha a távvezérlőn a szűrő kijelzés látható, akkor tisztítsa meg a légszűrőket.
- Kérjen meg szakembert a légszűrők tisztítására a fejezet elején felsorolt modellek esetén.
- Az eltömődött szűrők csökkenthetik a hűtési és a fűtési teljesítményt.

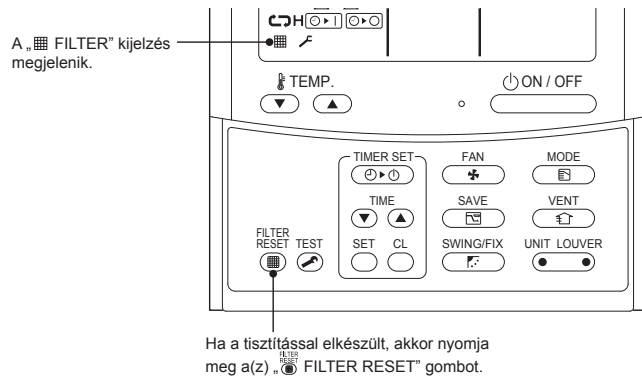

◆ Padlón álló, szekrényes típus

- 1 Nyomja lefele a visszatérő levegő rácsának felső részét egy kissé, majd húzza azt saját maga felé, hogy azt kivehesse.
- 2 Vegye ki a légszűrőt a visszatérő levegő rácsából.

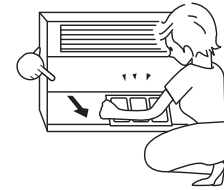

- 3 Porszívózza ki vagy kefélje ki tisztára.

- Ha az erősen szennyezett, akkor azt hatásosabb langyos, semleges mosószeres vízben kimosni.
- A mosás után csavarja ki alaposan és szárítsa azt meg az árnyékban.
- Tegye vissza a helyére a kitisztított levegőszűrőt.



◆ Padlón álló, rejtett típus

- 1 Az előlapon (az alsó oldalon) nyomja le a légszűrő kampóját.
- 2 Húzza a légszűrőt maga felé, hogy azt kivehesse.

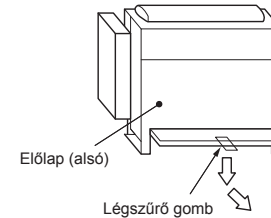

- 3 Porszívózza ki vagy kefélje ki tisztára.

- Ha az erősen szennyezett, akkor azt hatásosabb langyos, semleges mosószeres vízben kimosni.
- A mosás után csavarja ki alaposan és szárítsa azt meg az árnyékban.
- Tegye vissza a helyére a kitisztított levegőszűrőt.



■ A beltéri egység és a távvezérlő tisztítása

- Kérjen meg egy szakembert a beltéri egységek tisztítására a fejezet elején felsorolt modellek esetén.
- Törölje át puha, száraz törölkendővel.
- Ha az erősen szennyezett, akkor törölje le a szennyeződést langyos vízbe mártott ronggyal. (Ne használjon vizet a távvezérlő letöltéséhez)
- Ne használjon benzolt, higítót, súrolóport, vegyszeres törölkendőt stb., mert ezek deformálódást és repedést okozhatnak.



■ Ha egy hónapnál tovább nem használja

- Hagyja bekapcsolva a ventilátort, hogy az kiszárást a termék belsejét.
- Kapcsolja ki a főkapcsolót.
- Tisztítsa meg a légszűrőt és tegye azt vissza a helyére.

■ Rendszeres ellenőrzés

- Hosszabb ideig tartó használat után az alkatrészek károsodhatnak vagy a hibás működés fokozott kockázata áll fenn, ill. a leeresztés a hó, a nedvesség, a por vagy az általános használat miatt gyengülhet.
- A karbantartás mellett javasolt, hogy vizsgálta be a terméket a forgalmazóval, akitől a terméket, egységet stb. vásárolta (ez költséggel jár).

⚠ FIGYELEM

Négyutas levegőkieresztős kazettás típus

- **A hőcserélőt nagy nyomással tisztítsa.**
A kereskedelemben kapható (erősen alkalikus vagy savas tisztítószer) használata esetén a hőcserélő felületkezelése károsodni fog, ami csökkentheti az öntisztítási teljesítményt. Részletekért forduljon a kereskedőhöz, akinél az egységet beszerezte.

■ A hűtési szezon előtt

Kérjen meg egy képzett szakembert, hogy tisztítsa ki a leeresztő tálcát

⚠ FIGYELEM

Tisztítsa meg a leeresztő tálcát

A tisztítás nélkül a leeresztő tálcát tele lehet szennyeződéssel, ami miatt a víz túlcserélhető és kifolyhat a mennyezeten vagy a padlóra.

Ha az egységet egy hónapnál tovább nem tervezi használni

- (1) Használja a(z) „FAN” módot. Járassa a ventilátort legalább fél napig, hogy a termék belseje teljesen kiszáradjon.
- (2) Állítsa le a légkondicionálót és kapcsolja ki a főkapcsolót.

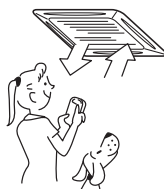

A használat előtti ellenőrzések

- (1) Ellenőrizze, hogy be vannak szerelve a légszűrők.
- (2) Ellenőrizze, hogy a légkimenet és a légbemenet nincs elzáródva.
- (3) Kapcsolja be a főkapcsolót.

11 Hibaelhárítás

A következő szimpptomák esetén ellenőrizze a megadott pontokat mielőtt javítást kérne.

	Tünet	Ok	
Ez nem hiba.	Kültéri egység	<ul style="list-style-type: none"> • Fehér, homályos hideg levegő vagy víz jön ki belőle. • Néha sístergő hang hallható. 	<ul style="list-style-type: none"> • A kültéri egység ventilátorra automatikusan leáll és végrehajtja a kiolvasztást. • A szolenoid szelep működése a kiolvasztás elején és végén.
	Beltéri egység	<ul style="list-style-type: none"> • Néha „sziszegő” hang hallható. • Enyhe kattogó hang hallható. • Szagok érezhetők. • A „Ⓢ” kijelzés világít. • A „Ⓢ” kijelzés világít. • A „Ⓢ” kijelzés világít. • A készenléti állapotban lévő beltéri egység hangot ad ki vagy hideg levegőt fúj. 	<ul style="list-style-type: none"> • A működés elindításakor, a működés közben, illetve közvetlenül a működés leállítás után lehet, hogy a víz áramlásához hasonló hang hallható, és a működést kísérő hang közvetlenül az indítást követően 2–3 percig erősebb lehet. Ez a hűtőközeg áramlásának és a páratlanító leeresztésének a hangja. • Ezt a hangot a hőcserélő stb. generálja, ahogy a hőmérséklet változásának hatására enyhén kitágul és összehúzódik. • A légkondicionáló számos szagot magába szívhat, pl. a fal, a szőnyeg, a ruhák, a cigaretták, a kozmetikumok szagát. • Amikor a hűtés művelete nem hajtható végre, mert egy másik beltéri egység fűtési műveletet végez. • A kültéri hőmérséklet az üzemi tartományon kívül esik? • Ha a légkondicionáló rendszergazdája fix COOL vagy HEAT működést állított be, de a terméket a beállítottakkal ellentétesen próbálják használni. • Amikor a ventilátor leállításra kerül, hogy a fűtés kezdetén ne fújjon be hideg levegőt. • Mivel a készenléti állapotban lévő beltéri egységben az olaj vagy a hűtőközeg egy helyben maradásának megelőzése érdekében a rendszer időszakosan hűtőközeg-áramlást indít el, néha a hűtőközeg áramlása hallható, továbbá a termékből fehér gőz távozhat, amikor egy másik beltéri egység HEAT (fűtés) üzemmódban működik, illetve hideg levegőt, amikor COOL (hűtés) üzemmódban. • Az áramellátás bekapcsolásakor a táglási szelepek működése hangot kelt.
Ellenőrizze újra.	Automatikusan működésbe lép vagy leáll.	<ul style="list-style-type: none"> • Ha a légkondicionáló főkapcsolóját bekapcsolom, akkor „tik-tak” hang hallható. • Az LCD kijelző képe érintésre elmosódik. 	<ul style="list-style-type: none"> • Az időzítő „ON” (időzített bekapcsolás) vagy „OFF” (időzített kikapcsolás) módban van?
	Nem működik.	<ul style="list-style-type: none"> • A beltéri egység ventilátorra és zsalui járnak, amikor az egység nem működik. 	<ul style="list-style-type: none"> • Áramkimaradás volt? • Ki van kapcsolva az áramellátás kapcsolója? • Az áramellátás biztosító kiég vagy megszakítója kikapcsol? • Működésbe lépett a védőeszköz? (A működésjelző lámpa bekapcsol.) • Az időzítő „ON” (időzített bekapcsolás) módban van? (A működésjelző lámpa bekapcsol.) • A COOL (hűtés) és a HEAT (fűtés) egyidejűleg lett kiválasztva? (A távvezérlő kijelzőjén a „Ⓢ” jelzés világít.) • A kültéri hőmérséklet az üzemi tartományon kívül esik?
	A levegő nem elég meleg vagy hideg.	<ul style="list-style-type: none"> • A beltéri egység ventilátorra és zsalui járnak, amikor az egység nem működik. 	<ul style="list-style-type: none"> • A kültéri egység levegő bemeneti vagy kimeneti nyílása nincs akadályozva? • Az ajtók vagy az ablakok nyitva vannak? • A légszűrőt por tömíti el? • A beltéri egység kifűvő zsaluja a megfelelő állásba van beállítva? • A levegő beállítása „LOW” (Alacsony)/„MED” (Közepes) vagy az üzemmód beállítása „FAN” (Ventilátor)? • A beállított hőmérséklet megfelelő? • A COOL (hűtés) és a HEAT (fűtés) egyidejűleg lett kiválasztva? (A távvezérlő kijelzőjén a „Ⓢ” jelzés világít.) • A kültéri hőmérséklet az üzemi tartományon kívül esik?

FIGYELEM

Az alábbi körülmények bármelyikének fennállása esetén kapcsolja ki az áramellátás főkapcsolóját, és azonnal forduljon az értékesítőhöz.

- A kapcsolási művelet nem működik megfelelően.
- A fő elektromos biztosíték gyakran kiég, vagy az áramköri megszakító gyakran működésbe lép.
- Idegen anyag vagy víz került a légkondicionáló belsejébe.
- A légkondicionáló a védőeszköz működésbe lépését kiváltó ok megszüntetése után sem működik.
(A működésjelző lámpa és a távvezérlőn lévő \mathcal{F} ikon villog. Amikor a \mathcal{F} ikon és az **E**, **F**, **H**, **L**, vagy **P** jelzések és egy szám kombinációja látható a távvezérlőn, értesítsen egy képesített szerviztechnikust a kijelzőn megjelenő tartalomról.)
- Bármilyen egyéb rendellenes körülmény tapasztalható.

Megerősítés és ellenőrzés

Ha a hiba légkondicionálóban jelentkezik, akkor a távvezérlő kijelzőjén egy ellenőrzőkód és az érintett beltéri egység azonosítója jelenik meg.

Az ellenőrző kód csak működés közben kerül megjelenítésre.

Ha a kijelzés eltűnik, akkor megerősítés céljából hozza működésbe a légkondicionálót a következő résznek megfelelően: „A naplózott hiba megerősítése”.

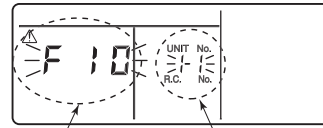

Ellenőrző kód

Annak a beltéri egységnek a száma, amelyben a hiba bekövetkezett.

A naplózott hiba megerősítése

Amikor hiba jelentkezik a légkondicionálóban, a naplózott hiba a következő eljárással megerősíthető.

(A naplózott hibák 4 hiba erejéig kerülnek eltárolásra a memóriában.) A napló működési állapotban és álló állapotban egyaránt megerősíthető.

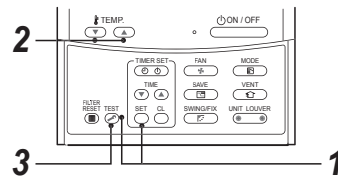

Eljárás	Leírás
1	<p>Ha a(z) SET és a(z) TEST gombot egyidejűleg legalább 4 másodpercig lenyomva tartja, a következő kijelzés jelenik meg.</p> <p>Amikor a \mathcal{F} Szerviz-ellenőrzés] kijelzés megjelenik, a rendszer a naplózott hiba üzemmódba lép.</p> <ul style="list-style-type: none"> • [01 : Naplózott hiba sorszám] jelenik meg a CODE No. ablakban. • Az [Ellenőrző kód] jelenik meg. • [Annak a beltéri egységnek az azonosítója, amelyben a hiba bekövetkezett] jelenik meg az UNIT No. pont alatt.
2	<p>A hőmérséklet beállítására szolgáló TEMP. gomb egyes megnyomásainak hatására a memóriában tárolt naplózott hibák jelennek sorban meg.</p> <p>A CODE No. jelentése: [01] (legfrissebb) ... [04] (legrégebbi).</p> <p>FIGYELEM</p> <p>Ne nyomja meg a ON/OFF gombot, ellenkező esetben a beltéri egység összes naplózott hibája törlődik.</p>
3	<p>A megerősítés után a szokásos kijelzésre történő visszalépéshez nyomja meg a(z) TEST gombot.</p>

1. A fenti eljárásnak megfelelően ellenőrizze a hibákat.
2. Kérje meg a hivatalos forgalmazót vagy egy képzett (karbantartó) szakember, hogy megjavítsa/karban tartsa a légkondicionálót.
3. Az ellenőrző kódokat részletesebben a Szervizelési útmutató ismerteti.

12 Műszaki leírás

Modell	Hangteljesítményszint (dBA)		Tömeg (kg)
	Hűtés	Fűtés	
MMY-SAP0806HT8P-E MMY-SAP0806HT8JP-E	74	74	227
MMY-SAP1006HT8P-E MMY-SAP1006HT8JP-E	74	74	227
MMY-SAP1206HT8P-E MMY-SAP1206HT8JP-E	80	82	227

Megfelelőségi tanúsítvány

Gyártó: **TOSHIBA CARRIER (THAILAND) CO., LTD.**
144 / 9 Moo 5, Bangkadi Industrial Park, Tivanon Road, Tambol Bangkadi,
Amphur Muang, Pathumthani 12000, Thailand

TCF holder: **TOSHIBA CARRIER EUROPE S.A.S**
Route de Thil 01120 Montluel FRANCE

Ezennel kijelenti, hogy az alábbi gép:

Általános megnevezés: Légkondicionáló berendezés

Modell/típus: <Hőszivattyús modell>
MMY-SAP0806HT8P-E, MMY-SAP1006HT8P-E, MMY-SAP1206HT8P-E,
MMY-SAP0806HT8JP-E, MMY-SAP1006HT8JP-E, MMY-SAP1206HT8JP-E

Kereskedelmi megnevezés: Szuper moduláris multi-rendszerű légkondicionáló

Megfelel az Európai Unió gépekre vonatkozó 2006/42/EK jelű előírásainak és a nemzeti jogrendbe illeszkedő szabályozásainak

Megfelel az alábbi harmonizált szabvány előírásainak:
EN 378-2: 2008+A2: 2012

MEGJEGYZÉS

A jelen nyilatkozat érvényét veszti, ha a gyártó jóváhagyása nélkül műszaki vagy működési módosításokat eszközölnék a modellen.

TOSHIBA CARRIER (THAILAND) CO.,LTD.

144 / 9 Moo 5, Bangkadi Industrial Park, Tivanon Road, Tambol Bangkadi, Amphur Muang, Pathumthani 12000, Thailand

1127302299