

R32 or R410A

TOSHIBA

Leading Innovation >>>

LÉGKONDITIONÁLÓ BERENDEZÉS (OSZTOTT TÍPUS)

Felhasználói kézikönyv

Beltéri egység

Kereskedelmi használatra

Modell neve:

Rejtett csatornás típus

RAV-RM561BTP-E

RAV-RM801BTP-E

RAV-RM1101BTP-E

RAV-RM1401BTP-E

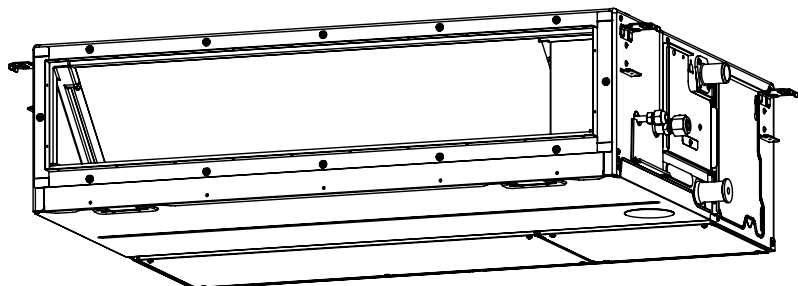

Translated instruction

Az R32 vagy R410A HŰTŐKÖZEG BEVEZETÉSE

Ez a légkondicionáló olyan HFC hűtőközeget (R32 vagy R410A) használ, amely nem károsítja az ózonréteget.

Az EN 60335-1 szabvány szerint

Ezt a berendezést nem használhatják 8 éves kor alatti gyerekek és megváltozott fizikai, érzékszervi vagy mentális képességekkel rendelkező, ill. tapasztalattal és ismeretekkel nem rendelkező személyek (beleértve a gyerekeket is), kivéve, ha felügyelet mellett dolgoznak, vagy ha tájékoztatást kaptak a berendezés biztonságos használatáról és a szóban forgó veszélyeket megértették. Gyermek ne játsszanak a berendezéssel. A tisztítást és a felhasználói karbantartást gyerekek nem végezhetik felügyelet nélkül.

Az IEC 60335-1 szabvány szerint

Ezt a berendezést nem használhatják megváltozott fizikai, érzékszervi vagy mentális képességekkel rendelkező, ill. tapasztalattal és ismeretekkel nem rendelkező személyek (beleértve a gyerekeket is), kivéve, ha felügyelet mellett dolgoznak, vagy ha tájékoztatást kaptak a berendezés biztonságos használatáról és a szóban forgó veszélyeket megértették.
Meg kell akadályozni, hogy gyerekek ne játszhasanak a berendezéssel.

Tartalom

1	Biztonsági óvintézkedések	4
2	Alkatrészek megnevezése	8
3	Vezetékes távirányító	9
4	Rendeltetésszerű használat	10
5	Az időzítő működése	11
6	Energiatakarékos mód	12
7	Karbantartás	13
8	Hibaelhárítás	14
9	Üzemelés és teljesítmény	15
10	Telepítés	15
11	Műszaki leírás	16

Köszönjük, hogy megvásárolta ezt a Toshiba légkondicionálót.

Kérjük, olvassa alaposan végig a jelen útmutatót, mely a Gépekre vonatkozó irányelvvel (Directive 2006/42/EC) összhangban álló fontos információkat tartalmaz, és csak akkor lépjen tovább, ha ezeket megértette.

A jelen útmutatót elolvasása után a termékhez kapott Szerelési útmutatóval együtt tartsa biztos helyen.

Általános megnevezés: Légkondicionáló berendezés



A képzett beszerelő és a képzett szerviztechnikus meghatározása

A légkondicionáló berendezés felszerelését, karbantartását, javítását és leszerelését szakképzett klímaberendezőnek vagy szakképzett karbantartási szakembernek kell végeznie. Az ilyen munkák elvégzésére kérjen fel képzett beszerelőt vagy képzett szerviztechnikust.

A szakképzett klímaberendező vagy szakképzett karbantartási szakember olyan megbízott személy, aki rendelkezik az alábbi táblázatban feltüntetett szakképzettséggel és tudással.

Szakember	Azon képzések és ismeretek, amelyekkel a szakembernek rendelkeznie kell
Képzett beszerelő	<ul style="list-style-type: none"> A Toshiba Carrier Corporation által gyártott légkondicionálók beszerelését, karbantartását, áthelyezését és eltávolítását képzett beszerelő végzi. Az ilyen személy képzés során elsajátította a Toshiba Carrier Corporation által gyártott légkondicionálók beszerelését, karbantartását, áthelyezését és eltávolítását, vagy ilyen képzésen átesett személyek betanították, így az említett műveletekkel kapcsolatban alapos ismeretekkel rendelkezik. A beszerelés, áthelyezés és eltávolítás során felmerülő villanyszerelési munkák elvégzésére jogosult képzett beszerelő rendelkezik azokkal a képzésekkel, amelyeket a helyi törvények és előírások megkövetelnek az efféle villanyszerelési munkák elvégzése vonatkozásában, és képzés során elsajátította a Toshiba Carrier Corporation által gyártott légkondicionálók kapcsolatos villanyszerelési munkák elvégzéséhez szükséges ismereteket, vagy ilyen képzésen átesett személyek betanították, így az ilyen munkákkal kapcsolatban alapos ismeretekkel rendelkezik. A beszerelés, áthelyezés és eltávolítás során felmerülő hűtőközeg-kezelési és csövezési munkák elvégzésére jogosult képzett beszerelő rendelkezik azokkal a képzésekkel, amelyeket a helyi törvények és előírások megkövetelnek az efféle hűtőközeg-kezelési és csövezési munkák elvégzése vonatkozásában, és képzés során elsajátította a Toshiba Carrier Corporation által gyártott légkondicionálók kapcsolatos hűtőközeg-kezelési és csövezési munkák elvégzéséhez szükséges ismereteket, vagy ilyen képzésen átesett személyek betanították, így az ilyen munkákkal kapcsolatban alapos ismeretekkel rendelkezik. A magasban történő munkavégzésre jogosult képzett beszerelő képzés során elsajátította a Toshiba Carrier Corporation által gyártott légkondicionálókon magasban történő munkavégzéshez szükséges ismereteket, vagy ilyen képzésen átesett személyek betanították, így az efféle munkavégzéssel kapcsolatban alapos ismeretekkel rendelkezik.
Képzett szerviztechnikus	<ul style="list-style-type: none"> A Toshiba Carrier Corporation által gyártott légkondicionálók beszerelését, javítását, karbantartását, áthelyezését és eltávolítását képzett szerviztechnikus végzi. Az ilyen személy képzés során elsajátította a Toshiba Carrier Corporation által gyártott légkondicionálók beszerelését, javítását, karbantartását, áthelyezését és eltávolítását, vagy ilyen képzésen átesett személyek betanították, így az említett műveletekkel kapcsolatban alapos ismeretekkel rendelkezik. A beszerelés, javítás, áthelyezés és eltávolítás során felmerülő villanyszerelési munkák elvégzésére jogosult képzett szerviztechnikus rendelkezik azokkal a képzésekkel, amelyeket a helyi törvények és előírások megkövetelnek az efféle villanyszerelési munkák elvégzése vonatkozásában, és képzés során elsajátította a Toshiba Carrier Corporation által gyártott légkondicionálók kapcsolatos villanyszerelési munkák elvégzéséhez szükséges ismereteket, vagy ilyen képzésen átesett személyek betanították, így az ilyen munkákkal kapcsolatban alapos ismeretekkel rendelkezik. A beszerelés, javítás, áthelyezés és eltávolítás során felmerülő hűtőközeg-kezelési és csövezési munkák elvégzésére jogosult képzett szerviztechnikus rendelkezik azokkal a képzésekkel, amelyeket a helyi törvények és előírások megkövetelnek az efféle hűtőközeg-kezelési és csövezési munkák elvégzése vonatkozásában, és képzés során elsajátította a Toshiba Carrier Corporation által gyártott légkondicionálók kapcsolatos hűtőközeg-kezelési és csövezési munkák elvégzéséhez szükséges ismereteket, vagy ilyen képzésen átesett személyek betanították, így az ilyen munkákkal kapcsolatban alapos ismeretekkel rendelkezik. A magasban történő munkavégzésre jogosult képzett szerviztechnikus képzés során elsajátította a Toshiba Carrier Corporation által gyártott légkondicionálókon magasban történő munkavégzéshez szükséges ismereteket, vagy ilyen képzésen átesett személyek betanították, így az efféle munkavégzéssel kapcsolatban alapos ismeretekkel rendelkezik.

Ezek a biztonsági figyelmeztetések fontos biztonsági információkat tartalmaznak a felhasználók vagy mások sérülésének, illetve az anyagi kár bekövetkezésének elkerülése céljából. Kérjük, olvassa át a kézikönyvet, miután megismerkedett az alábbiakkal (a jelölések jelentésével), és minden esetben kövesse az itt található utasításokat.





Jelölés	Jelölés jelentése
 VIGYÁZAT	Az ezzel a jelzéssel ellátott szöveg azt jelzi, hogy a figyelmeztetés utasításainak megszegése és a termék nem megfelelő használata súlyos személyi sérüléshez (*1) vagy halálesetbe vezethet.
 FIGYELEM	Az ezzel a jelzéssel ellátott szöveg azt jelzi, hogy a figyelmeztetés utasításainak megszegése és a termék nem megfelelő használata könnyű személyi sérülést (*2) vagy anyagi kárt (*3) okozhat.

*1: Súlyos személyi sérülésnek minősül a látás elvesztése, a fizikai és égési sérülések, az áramütés, a csonttörés, a mérgezés, valamint egyéb sérülések, amelyeknek utóhatása kórházi kezelést vagy hosszú távú, járóbetegként történő kezelést igényel.





*2: Könnyű személyi sérülésnek minősülnek olyan fizikai és égési sérülések, áramütések és egyéb sérülések, amelyek kórházi kezelést vagy hosszú távú, járóbetegként történő kezelést nem igényelnek.

*3: Anyagi kárnak minősül az épületeket, háztartási célú ingóságokat, használatokat, illetve háziállatokat érő kár.

AZ EGYSÉGEN LÁTHATÓ SZIMBÓLUMOK JELENTÉSE

	VIGYÁZAT (Tűzveszély)	Ez a jel csak az R32 hűtőközegre vonatkozik. A hűtőközeg típusa a kültéri egység adattábláján van feltüntetve. Ha a hűtőközeg típusa R32, akkor az egység gyűlékony hűtőközeggel üzemel. Ha a hűtőközeg szivárog, és nyílt lánggal vagy átforrósodó alkatrészekkel kerül érintkezésbe, ártalmas gázt fejleszt, és fennáll a tűz keletkezésének veszélye.
		Figyelmesen olvassa el a FELHASZNÁLÓI KÉZIKÖNYVET a berendezés használata előtt.
		A szervizszakembereknek kötelező figyelmesen elolvasniuk a FELHASZNÁLÓI KÉZIKÖNYVET és a SZERELÉSI KÉZIKÖNYVET a berendezés üzembe helyezése előtt.
		A FELHASZNÁLÓI KÉZIKÖNYVBEN, a SZERELÉSI KÉZIKÖNYVBEN és hasonló útmutatókban további információk is rendelkezésre állnak.

■ Figyelmeztető jelzések a légkondicionáló berendezésen

Figyelmeztető jelzés	Leírás		
 <table border="1" data-bbox="237 276 488 435"> <tr> <td data-bbox="237 276 488 331">WARNING</td> </tr> <tr> <td data-bbox="237 331 488 435">ELECTRICAL SHOCK HAZARD Disconnect all remote electric power supplies before servicing.</td> </tr> </table>	WARNING	ELECTRICAL SHOCK HAZARD Disconnect all remote electric power supplies before servicing.	<p>VIGYÁZAT</p> <p>ÁRAMÜTÉS VESZÉLYE A szervizelés előtt csatlakoztassa le az összes távoli áramforrást.</p>
WARNING			
ELECTRICAL SHOCK HAZARD Disconnect all remote electric power supplies before servicing.			
 <table border="1" data-bbox="237 480 488 639"> <tr> <td data-bbox="237 480 488 536">WARNING</td> </tr> <tr> <td data-bbox="237 536 488 639">Moving parts. Do not operate unit with grille removed. Stop the unit before the servicing.</td> </tr> </table>	WARNING	Moving parts. Do not operate unit with grille removed. Stop the unit before the servicing.	<p>VIGYÁZAT</p> <p>Mozgó alkatrészek. Ne működtesse a berendezést, ha nincs rajta a rács. A szervizelés megkezdése előtt állítsa le az egységet.</p>
WARNING			
Moving parts. Do not operate unit with grille removed. Stop the unit before the servicing.			
 <table border="1" data-bbox="237 683 488 842"> <tr> <td data-bbox="237 683 488 738">CAUTION</td> </tr> <tr> <td data-bbox="237 738 488 842">High temperature parts. You might get burned when removing this panel.</td> </tr> </table>	CAUTION	High temperature parts. You might get burned when removing this panel.	<p>FIGYELEM</p> <p>Magas hőmérsékletű alkatrészek. Égési sérülést szenvedhet a panel eltávolításakor.</p>
CAUTION			
High temperature parts. You might get burned when removing this panel.			
 <table border="1" data-bbox="237 885 488 1045"> <tr> <td data-bbox="237 885 488 941">CAUTION</td> </tr> <tr> <td data-bbox="237 941 488 1045">Do not touch the aluminum fins of the unit. Doing so may result in injury.</td> </tr> </table>	CAUTION	Do not touch the aluminum fins of the unit. Doing so may result in injury.	<p>FIGYELEM</p> <p>Ne érintse meg az egység alumíniumbordáit. Ellenkező esetben személyi sérülést szenvedhet.</p>
CAUTION			
Do not touch the aluminum fins of the unit. Doing so may result in injury.			
 <table border="1" data-bbox="237 1088 488 1248"> <tr> <td data-bbox="237 1088 488 1144">CAUTION</td> </tr> <tr> <td data-bbox="237 1144 488 1248">BURST HAZARD Open the service valves before the operation, otherwise there might be the burst.</td> </tr> </table>	CAUTION	BURST HAZARD Open the service valves before the operation, otherwise there might be the burst.	<p>FIGYELEM</p> <p>REPEDÉSVESZÉLY A művelet előtt nyissa ki a szervizszelepeket, ellenkező esetben repedés következhet be.</p>
CAUTION			
BURST HAZARD Open the service valves before the operation, otherwise there might be the burst.			

1 Biztonsági óvintézkedések

A gyártó nem vállal felelősséget a kézikönyvben leírtak be nem tartása miatt bekövetkező károkért.

VIGYÁZAT

Általános

- A légkondicionáló elindítása előtt alaposan olvassa át a Tulajdonosi útmutatót. A napi működtetéssel kapcsolatban sok fontos tudnivalót kell észben tartani.
- A beszerelés elvégzésére kérje fel az értékesítőt vagy egy szakembert. A légkondicionálót csak képzett légkondicionáló szerelő(*1) telepítheti. Ha nem képzett légkondicionáló szerelő telepíti a légkondicionálót, akkor az különböző problémákat, pl. tüzet, elektromos áramütést, sérülést, vízszivárgást, túlzott zajt vagy vibrálást okozhat.
- Ne használjon a megadottól különböző hűtőközeget sem kiegészítés, sem csere céljára. Ellenkező esetben rendellenesen magas nyomás alakulhat ki a hűtési ciklusban, ami a termék tönkremenetelét vagy felrobbanását eredményezheti, vagy testi sérülést okozhat.
- Kerülje az olyan helyre való telepítést, akkor a kültéri egység által keltett zaj zavaró lehet. (Tehát az egység helyének megválasztásakor gondolni kell a szomszédokra is.)
- Ez a készülék üzletekben, a könnyűiparban laikusok által történő közületi használatra készült.

Szállítás és tárolás

- A légkondicionáló mozgatásakor viseljen orrmerevítő védőbakancsot, védőkesztyűt és más, a testét védő ruhát.
- A légkondicionáló berendezés szállításakor ne a csomagolódoboz körüli szalagokat fogja. Ha a szalagok elszakadnak, Ön megsérülhet.
- Amikor a csomagolókartonokat tárolás vagy szállítás céljából egymásra helyezi, tartsa be a csomagolókartonokon feltüntetett óvintézkedéseket. Az óvintézkedések be nem tartása esetén a rakat összeomolhat.
- A légkondicionáló berendezést megfelelően rögzített, stabil állapotban kell szállítani. Ha a termék bármely része megsérült, forduljon az értékesítőhöz.
- A légkondicionáló kézben történő cipeléséhez kérje egy vagy több társa segítségét.

Beszerelés

- Csak szakképzett klímaszerelő(*1) vagy szakképzett karbantartási szakember(*1) végezheti el a légkondicionáló berendezés villamos munkáit. Ezt a munkát semmilyen körülmények között nem végezheti képesítetlen személy, mivel a munka nem megfelelő elvégzése áramütést és/vagy áramszivárgást eredményezhet.
- A beszerelési munka befejezése után kérje fel a beszerelőt, hogy magyarázza el az áramköri megszakító állásait. Ha a légkondicionálóban probléma jelentkezik, állítsa az áramköri megszakítót OFF (ki) helyzetbe, és forduljon szerviztechnikushoz.

- Amennyiben kis helyiségben szereli fel az egységet, akkor gondoskodjon arról, hogy a hűtőközeg koncentrációja szivárgás esetén se haladja meg a megengedett határértéket. Az intézkedések bevezetése előtt konzultáljon azzal az értékesítővel, akitől a légkondicionálót vásárolta. A nagy koncentrációjú hűtőközeg felgyűlése oxigénhiányos balesetet okozhat.
- Ne szerelje fel a légkondicionáló berendezést olyan helyen, ahol éghető gáz kerülhet a közelébe. Ha gyúlékony gáz kezd szivárogni és az egység körül felgyűlni, tűz keletkezhet.
- Ha külön vásárolt alkatrészeket is használ, kizárólag a vállalatunk által megadott termékeket válassza. Ellenkező esetben fennáll a tűz, az áramütés, a vízszivárgás és egyéb probléma veszélye. A beszerelést szakemberrel végeztesse el.
- Győződjön meg a földelés megfelelőségéről.

Működés

- A beltéri egység vezérlődoboz rácsának, illetve a kültéri egység szervizpanelének felnyitása előtt a megszakítót kapcsolja OFF (kikapcsolt) állásba. Az áramköri megszakítót OFF (ki) helyzetbe állításának elmulasztása a belső részekkel való érintkezés nyomán áramütést eredményezhet. Csak szakképzett klímaszerelő(*1) vagy szakképzett karbantartási szakember(*1) távolíthatja el a vezérlődoboz előlapját, illetve a kültéri egység szervizpanelét, és csak ő végezheti el a szükséges munkát.
- A légkondicionáló belsejében nagy feszültségű területek és forgó alkatrészek találhatóak. Ne távolítsa el a kültéri egység szervizpaneljét, ellenkező esetben fennáll annak veszélye, hogy áramütést szenved, illetve hogy a forgó alkatrészek elkapják ujjait vagy egyéb tárgyakat. A fenti részek eltávolítását igénylő munkák elvégzésére kérjen fel képesített klímaszerelőt(*1) vagy képesített szerviztechnikust(*1).

- Egyetlen egységet se próbáljon meg egyedül mozgatni vagy javítani. Mivel az egység belsejében magas feszültség van jelen, a fedél és a főegység eltávolításakor áramütést szenvedhet.
- A beltéri egység szűrőjének 50 cm-nél magasabb állvány használatával történő tisztítása és az egyéb hasonló munka magasban történő munkavégzésnek minősül. A magasban történő munkavégzés során az állványról való leesés és az ebből adódó személyi sérülés kockázata miatt az ilyen munkát nem végezheti képesítetlen személy. Az ilyen munkát ne próbálja önmaga elvégezni, hanem elvégzésére kérjen fel képesített beszerelőt(*1) vagy képesített szerviztechnikust(*1).
- Ne érjen a kültéri egység alumíniumbordáihoz. Ellenkező esetben személyi sérülést szenvedhet. Ha a bordát meg kell érinteni, akkor ne érintse meg, hanem kérjen fel ennek elvégzésére képesített beszerelőt(*1) vagy képesített szerviztechnikust(*1).
- Ne másszon fel és ne tegyen semmit a kültéri egység tetejére. Lezuhanhat, vagy a kültéri egységre helyezett tárgyak leeshetnek, ami sérülést okozhat.
- Ne helyezzen nyílt égésterű készüléket olyan helyre, ahol közvetlenül éri a légkondicionáló berendezésből érkező légáramlat, mert az tökéletlen égést okozhat.
- Ha a légkondicionálót valamilyen égető berendezéssel egy helyiségben használja, akkor gondoskodjon a helyiség megfelelő szellőztetéséről. A rossz szellőzés oxigénhiányt okoz.
- Ha a légkondicionálót zárt helyiségben használják, ügyeljen a helyiség megfelelő szellőzésére. A rossz szellőzés oxigénhiányt okoz.

- Ne tegye ki testét hosszú időn át közvetlenül a hideg levegőnek, és ne hűtse le magát túlzottan. Ez rontaná a fizikai állóképességét és betegséget okozhat.
- Soha ne tegye az ujját és semmilyen más tárgyat a légbeömlő/-kieresztő nyílásba. Ellenkező esetben személyi sérülést szenvedhet, mert a ventilátor az egység belsejében nagy sebességgel forog.
- Vegye fel a kapcsolatot azzal az üzlettel ahol a légkondicionálót vásárolta, ha a légkondicionáló (hűtési vagy fűtési) teljesítménye nem kielégítő, mert ezt lehet, hogy a hűtőközeg szivárgása okozza. Egyeztesse a javítás részleteit egy képesített szerviztechnikussal(*1), ha a javítás a hűtőközeg utántöltését is érinti.
- A tisztítás előtt ne feledje lekapcsolni a légkondicionálót, illetve szakítsa meg az áramot az áramköri megszakítóval. Ellenkező esetben személyi sérülést szenvedhet, mert a ventilátor az egység belsejében nagy sebességgel forog.

Javítások

- Ha bármilyen problémát észlel a légkondicionáló berendezéssel kapcsolatban (például hibajelzés jelenik meg, égett szag terjeng, rendellenes hangok hallhatók, a légkondicionáló berendezés nem hűt, illetve nem fűt, vagy szivárog a víz), akkor ne nyúljon a légkondicionáló berendezéshez, hanem kapcsolja a megszakítót OFF (kikapcsolt) állásba, és vegye fel a kapcsolatot egy szakképzett karbantartási szakemberrel(*1). Megfelelő lépésekkel biztosítsa, hogy a képesített szerviztechnikus(*1) megérkezéséig az áram ne kerüljön visszakapcsolásra (például helyezzen el egy „üzemen kívül” jelzést az áramköri megszakító közelében). A légkondicionáló berendezés hibás állapotban történő további üzemeltetése a mechanikai problémák fokozódását idézheti elő, áramütést vagy egyéb

meghibásodást okozhat.

- Amennyiben a ventilátor védelme megsérült, úgy ne közelítse meg a kültéri egységet, hanem állítsa az áramköri megszakítót OFF (ki) helyzetbe, és kérjen fel képesített szerviz technikust(*1) a javítás elvégzésére. A javítás befejezéséig ne állítsa az áramköri megszakítót ON (be) helyzetbe.
- Ha fennáll a beltéri egység lezuhanásának veszélye, úgy ne közelítse meg a beltéri egységet, hanem állítsa az áramköri megszakítót OFF (ki) helyzetbe, és kérjen fel képesített klímászertelőt(*1) vagy képesített szerviztechnikust(*1) az egység ismételt rögzítésére. Az egység ismételt rögzítésének befejezéséig ne állítsa az áramköri megszakítót ON (be) helyzetbe.
- Ha fennáll a kültéri egység felborulásának veszélye, úgy ne közelítse meg a kültéri egységet, hanem állítsa az áramköri megszakítót OFF (ki) helyzetbe, és kérjen fel képesített klímászertelőt(*1) vagy képesített szerviztechnikust(*1) a javítás vagy ismételt rögzítés elvégzésére. A javítás vagy ismételt rögzítés befejezéséig ne állítsa az áramköri megszakítót ON (be) helyzetbe.
- Ne módosítsa a termékeket. Ezenkívül ne szerelje szét és ne módosítsa az alkatrészeket. Ellenkező esetben tűz, áramütés vagy személyi sérülés következhet be.

Áthelyezés

- Ha a légkondicionálót át kell helyezni, akkor az áthelyezést ne végezze el önmaga, hanem ennek végrehajtására kérjen fel képesített klímászertelőt(*1) vagy képesített szerviztechnikust(*1). A légkondicionáló nem megfelelő áthelyezése áramütést és/vagy tüzet okozhat.

⚠ FIGYELEM

A berendezés leválasztása a hálózatról.

- A készülék legalább **3 mm** érintkezési hézagú kapcsoló révén kell, hogy kapcsolódjon a hálózati áramforrásra.

A légkondicionáló elektromos betáp vezetékét (tetszőleges típusú) olvadóbiztosítókkal kell ellátni.

Beszereles

- Megfelelően helyezze el a leeresztőtömlőt a tökéletes leeresztés biztosítása érdekében. A nem megfelelő leeresztés vízzel áraszthatja el a házat, és eláztathatja a bútorokat.
- A légkondicionálót mindenképpen megfelelő névleges feszültségű, kizárólagos áramforrásra csatlakoztassa, ellenkező esetben az egység meghibásodhat vagy tüzet okozhat.
- Győződjön meg arról, hogy a kültéri egységet stabilan rögzítette a talphoz. Különben az egység leeshet vagy más sérülést/balesetet okozhat.

Működés









- Ne használja a jelen légkondicionálót speciális célokra, úgymint étel tartósítására, precíziós műszerekhez, műtárgyakhoz, állattenyésztéshez, autókban, hajókon.
- Egyetlen kapcsolót se érintsen meg nedves ujjal, ellenkező esetben áramütést szenvedhet.
- Ha a légkondicionálót előreláthatóan hosszú ideig nem használják, a biztonság érdekében kapcsolja ki a főkapcsolót vagy az áramköri megszakítót.
- Ahhoz, hogy a légkondicionáló eredeti teljesítményén működjön, az útmutatóban szereplő üzemi hőmérséklet-tartományon belül működtesse. Ellenkező esetben működési hiba vagy vízszivárgás jelentkezhethet.

- Ügyeljen rá, hogy semmilyen folyadék ne kerüljön a távvezérlő belsejébe. Ne öntsön gyümölcslevet, vizet vagy bármilyen más folyadékot a termékre.
- Ne mossa a légkondicionálót. Ellenkező esetben áramütést szenvedhet.
- Hosszabb használat után ellenőrizze, hogy a telepítéshez használt talp vagy más eszköz az idő elteltével nem deformálódott-e. Ha nem javítja ki ezeket, akkor az eszköz leeshet és sérülést okozhat.
- Ne hagyjon gyúlékony sprayt vagy más gyúlékony anyagot a légkondicionáló közelében; a gyúlékony aerosolos sprayt ne irányítsa közvetlenül a légkondicionáló felé. Ezek meggyulladhatnak.
- A tisztítás előtt ne feledje lekapcsolni a légkondicionálót, illetve szakítsa meg az áramot az áramköri megszakítóval. Ellenkező esetben személyi sérülést szenvedhet, mert a ventilátor az egység belsejében nagy sebességgel forog.
- A légkondicionáló tisztítására kérje meg a forgalmazót. Ha a légkondicionálót nem megfelelően tisztítja meg, akkor a műanyag alkatrészek, az elektromos alkatrészek szigetelése stb. megsérülhet, ami hibás működéshez vezet. A hibás eljárás akár vízszivárgást, elektromos áramütést, tüzet okozhat vagy a termék füstöt bocsáthat ki magából.
- Ne tegyen vizet tartalmazó edényt, pl. vázát az egységre. Az egységbe a víz behatolhat és az tönkre teheti az elektromos szigetelést, ami áramütést okozhat.

(*1) Lásd: „A képesített beszerelő és a képesített szerviztechnikus meghatározása”.

■ A katon szállítására, mozgására és tárolására vonatkozó tudnivalók

◆ Péládák a katonon szereplő jelzésekre

Szimbólum	Leírás	Szimbólum	Leírás
	Tartsa szárazon		Ne ejtse le
	Törékeny		Ne fektesse le
 5 cartons	Felrakási magasság (Ebben az esetben 6 katon rakható egymásra)		Ne lépjen a katonra
	Ezzel az oldalával felfelé		Ne lépjen rá
	Körültekintően mozgassa		

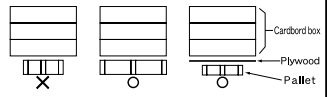
Egyéb figyelmeztetések	Leírás
 <div style="border: 1px solid black; padding: 5px; width: fit-content;"> <p>Caution Injury possibility. Don't handle with packing band, or may get injured in case of broken band.</p> </div>	<p>Figyelem</p> <p>Személyi sérülés kockázata. Ne nyúljon a csomagolászalaghoz, mert megsérülhet, ha a szalag szakadt.</p>
<p>Stacking notice.</p> <p>In case that cardboard boxes protrude out of pallet when stacking, lay a 10mm thick plywood over the pallet.</p> 	<p>Felrakásra vonatkozó megjegyzés.</p> <p>Amennyiben a felrakás során a kartondobozok kinyúlnak a raklapról, tegyen egy 10 mm vastag furnérlapot a raklapra.</p>

2 Alkatrészek megnevezése

■ Beltéri egység

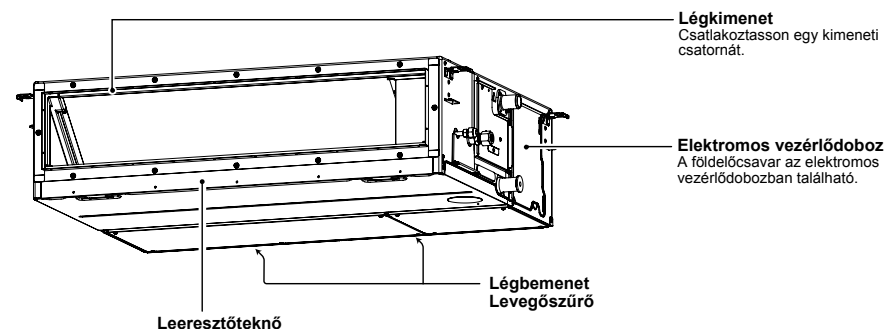

■ Kültéri egység (A kialakítás a kültéri egység típusától függ. Az alábbi ábrán egy példa látható.)

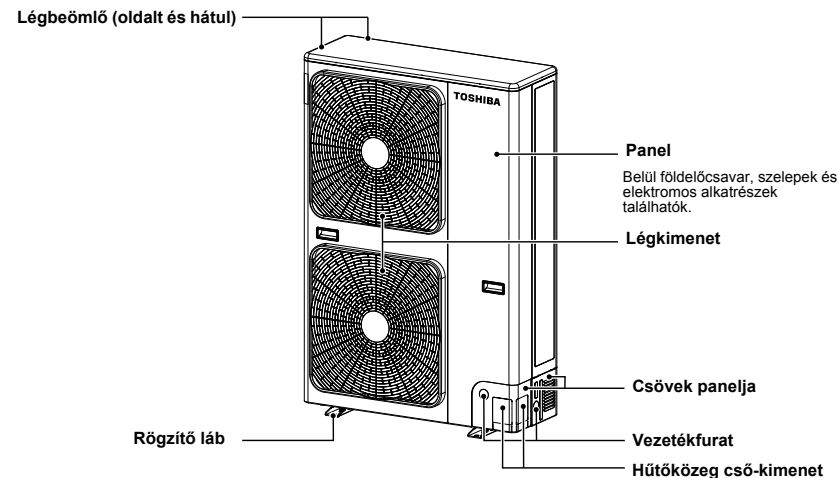

3 Vezetékes távirányító

Ez a távvezérlő legfeljebb 8 beltéri egység működését képes vezérelni.

■ Kijelzőrész

A kijelző alábbi illusztrációján az összes ikon látható. Az egység működése közben csak a megfelelő ikonok láthatók.

- Amikor az érintésvédelmi megszakítót először bekapcsolja, a(z) **SETTING** kijelzés kezd villogni a távvezérlő kijelző részén.
- Az ikon villogása közben a modell automatikus megerősítése zajlik. A távvezérlő használatához várjon, amíg a **SETTING** ikon el nem tűnik.

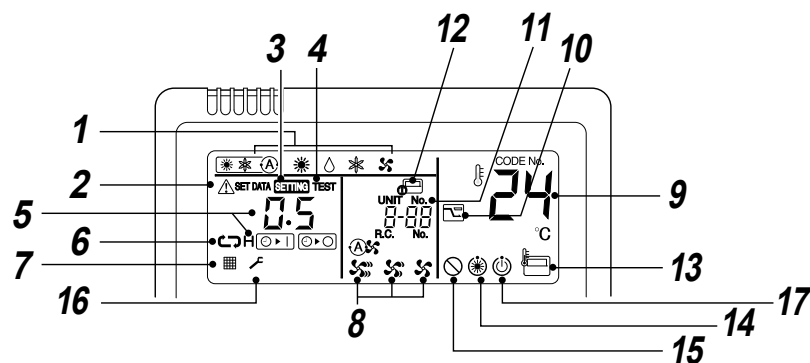
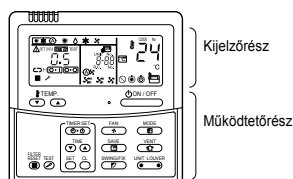

1 Üzem mód

A kiválasztott üzemmód kerül megjelenítésre.

2 Error kijelzés

Akkor látható, amikor a védőeszköz működik vagy hiba lépett fel.

3 SETTING kijelzés

Az időzítő beállítása és egyéb beállítások során látható.

4 TEST kijelzés

Próbaüzem végrehajtása során látható.

5 Időzítő kijelzése

Az időzítőn kiválasztott idő látható. Hiba fellépése esetén a hibakód látható.

6 Időzítő üzemmódjának kijelzése

Az időzítő kiválasztott üzemmódja látható.

7 Szűrő kijelzése

A légszűrő tisztítására figyelmeztető jelzés.

8 Ventilátor fordulatszámának kijelzése

A kiválasztott ventilátor sebesség üzemmódja látható.

(Auto)
(High)
(Med.)
(Low)



9 Beállított hőmérséklet kijelzése

A hőmérséklet kiválasztott beállítási értéke látható.

10 Energiatakarékos mód kijelzése

Az energiatakarékoság érdekében a kompresszor fordulatszáma (kapacitása) korlátozott.

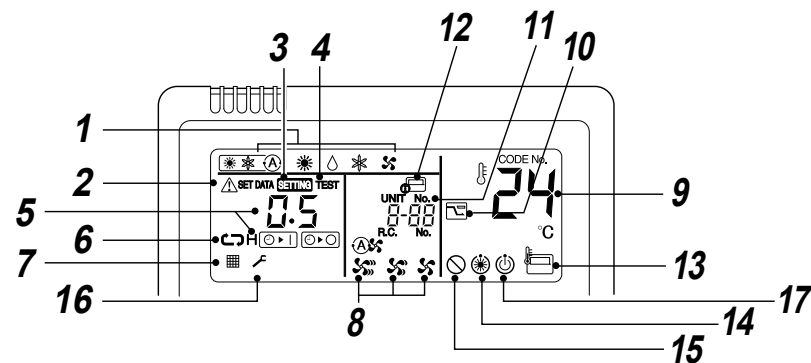

11 UNIT No. kijelzés

A kiválasztott beltéri egység azonosítója látható. A hibás beltéri vagy kültéri egység száma is látható.

12 Központi vezérlés kijelzése

Akkor látható, amikor a légkondicionáló egy központi távvezérlővel kombinált központi vezérlés alatt működik.

Ha a távvezérlőt a központi vezérlőrendszer letiltotta, a jelzés villog. A rendszer nem fogadja el a gombbal történő működtetést.

A rendszer még az ON / OFF, MODE vagy TEMP. gomb megnyomása esetén sem fogadja el a gombbal történő működtetést. (A távvezérlővel végrehajtott beállítások a központi vezérlési módtól függenek. A részleteket lásd a központi vezérlés távvezérlőjének Tulajdonosi útmutatójában.)

13 Távvezérlő érzékelőjének kijelzése

Akkor látható, amikor a távvezérlő érzékelője használatban van.

14 Pre-heat kijelzés

Akkor látható, amikor a fűtési mód működik, vagy jégtelenítési ciklus lett kezdeményezve. Amikor ez az ikon látható, a beltéri ventilátor áll.

15 Nincs funkció kijelzése

Akkor látható, amikor a kért funkció nem áll rendelkezésre az adott modellen.

16 Szerviz kijelzése

A jelzés bizonyos modelleken látható.

■ Működtetés

Az egyes gombok megnyomásával válassza ki a kívánt műveletet.

- A vezérlő a parancsokat a memóriába menti, és ha Ön nem kíván változásokat eszközölni, a kezdeti beállítás után nincs szükség további beállításokra. A légkondicionáló a gombok megnyomásával működtethető.

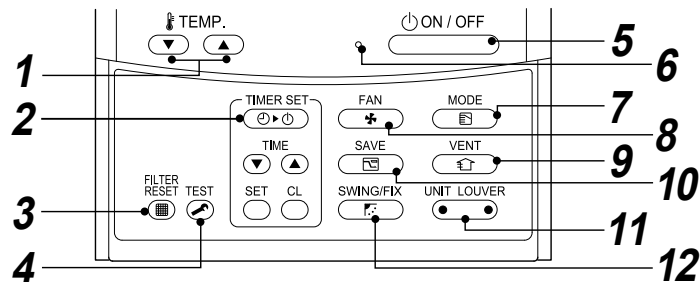

1 gomb (Hőmérséklet-beállítás gombja)

A beállítási pont módosítására szolgál. Válassza ki a kívánt beállítási pontot a vagy gombokkal.

2 gomb (Időzítőbeállítás gombja)

Az időzítő beállítására szolgál.

3 gomb (Szűrő-visszaállítás gombja)

A(z) „” ikon visszaállítására szolgál a szűrő tisztítása után.

4 gomb (Teszt gombja)

Kizárólag szervizelési célra szolgál. (A normális működés során ne használja ezt a gombot.)

5 gomb

A gomb megnyomására a működés elindul, majd a gomb újabb megnyomására leáll. Amikor a működés leáll, a működésjelző lámpa és az összes kijelzés kialszik.

6 Működésjelző lámpa

Az egység bekapcsolt állapotában zöld fény világít. A védőeszköz működése során, illetve hiba bekövetkezése esetén villog.

7 gomb (Üzem mód gombja)

A kívánt üzemmód kiválasztására szolgál.

8 gomb (Ventilátor-fordulatszám gombja)

A ventilátor kívánt fordulatszámának kiválasztására szolgál.

9 gomb (Szellőzés gombja)

Nagy teljesítményű szellőzői készlet (helyben beszerzendő) csatlakoztatása esetén használatos.

- Ha a gomb megnyomására a távvezérlőn a „” kijelzés jelenik meg, nincs szellőzői készlet csatlakoztatva.

10 gomb (Energiatakarékos működés gombja)

Az energiatakarékos üzemmód kezdeményezésére szolgál.

11 gomb (Egység / szellőzőszalu kiválasztó gombja)

Az egység számának (bal oldal) és a szellőzőszalu számának (jobb oldal) kiválasztására szolgál.

UNIT:

Egy beltéri egység kiválasztására szolgál olyankor, amikor egy távvezérlőről több beltéri egység van vezérelve.

LOUVER:

Nincs funkciója.

12 gomb (Elforgatás / szellőzőszalu irányának gombja)

Nincs funkciója.

Opció:

Távvezérlő érzékelője

Általában a beltéri egység hőmérséklet-érzékelője érzékeli a hőmérsékletet. A távvezérlő környezetének hőmérséklete is érzékelhető.

A részletekkel kapcsolatban forduljon ahhoz az értékesítőhöz, akítől a légkondicionálót vásárolta.

4 Rendeltetés szerű használat

A légkondicionáló első használatakor vagy a beállítások módosítását követően kövesse az alábbi lépéseket. A beállítások mentésre kerülnek a memóriába, és minden alkalommal megjelennek, amikor az egységet a gomb megnyomásával bekapcsolja.

■ Előkészület

- A megszakító bekapcsolásakor elvlasztó vonalak jelennek meg a távvezérlő kijelző részén.
- * A megszakító bekapcsolása után a távvezérlő kb. 1 percen át nem fogad el semmilyen műveletet, ez azonban nem működési hiba.**

KÖVETELMÉNY

Ha a légkondicionálót hosszú ideig nem használta, akkor az ismételt működésbe hozás alkalmával a légkondicionáló elindítása előtt legalább 12 órával kapcsolja be az áramkör megszakítót.

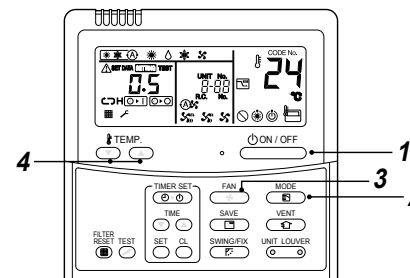

3 Válassza ki a ventilátor sebességét a(z) „” gombbal.

A gomb egyes megnyomásai hatására a kijelző az alábbi sorrend szerint vált.



- Ha a ventilátor „ Auto” módban van, akkor a sebessége a beállított érték és a helyiség hőmérsékletének különbségének megfelelően változik.
- Fűtés közben, ha a helyiség fűtése nem elégséges a(z) „ Low” sebességgel, akkor válassza ki a(z) „ Med.” vagy „ High” sebességet a működéshez.
- A hőmérsékletérzékelő a visszatérő levegő hőmérsékletét a beltéri egységénél állapítja meg, amely eltér a helyiség tényleges hőmérsékletétől - a telepítés egyes jellemzőinek függvényében. A beállított hőmérséklet a helyiség megcélzott hőmérséklete. (A(z) „ Auto” opció a Ventilátor üzemmódban nem választható.)

4 Válassza ki a kívánt beállítási értéket a(z) „TEMP. ” vagy „TEMP. ” gombokkal.

Áll

Nyomja meg a gombot.

A működésjelző lámpa kialszik, és a működés leáll.

Elindítás

1 Nyomja meg a(z) gombot.

A működésjelző lámpa kigyullad, és a működés elindul.

2 Válasszon ki egy üzemmódot a „” gombbal.

A gomb egyes megnyomásai hatására a kijelző az alábbi sorrend szerint vált.

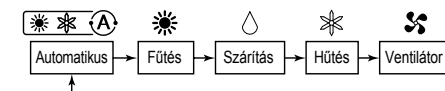

MEGJEGYZÉS

Automatikus átváltás

- Automatikus módban az egység a felhasználó által kiválasztott hőmérséklet-beállítási pont alapján választja ki az üzemmódot (hűtés, fűtés vagy csak ventilátor).
- Ha az Automatikus mód nem kényelmes, válassza ki kézi úton a kívánt körülményeket.

Fűtés

- Ha fűtés szükséges, az egység az üzemmód kiválasztása után kb. 3–5 perccel elindul.
- A fűtési művelet leállása után a fan kb. 30 másodpercig tovább foroghat.
- Amikor a szobahőmérséklet eléri a hőmérséklet beállított értékét, a kültéri egység leáll, és a beltéri egység ventilátorra rendkívül alacsony sebességgel forog tovább.
- A jégtelenítési művelet során a ventilátor áll, hogy a hideg levegő ne áramoljon ki. („❄️” előmelegítés jelzése látható.)

Leállítás utáni újraindítás

- Ha közvetlenül leállítást követően próbálja újraindítani az egységet, az egység kb. 3 percig nem tud elindulni. Ez a kompresszor védelmét szolgálja.

■ 8°C-os működés (Objektum előmelegítéséhez)

A légkondicionáló fűtés üzemmódban kb. 8°C-ig képes vezérelni a fűtési hőmérsékletet. **A 8°C-os fűtési üzemmóddhoz a vezetékess távvezérlővel történő beállítás szükséges. Kérdezzen rá a beszerelőnél vagy az értékesítőnél a beltéri egység beszerelési útmutatójának megfelelő beállításokra.**

Elindítás

1. A TEMP. (▼) gomb megnyomásával állítsa be a kijelzett hőmérsékletet 18°C-ra fűtési módban.
2. A TEMP. (▼) gomb legalább 4 másodpercig tartó megnyomásával állítsa be a kijelzett hőmérsékletet 8°C-ra.

Áll

1. A TEMP. (▲) gomb megnyomásával állítsa be a kijelzett hőmérsékletet 18°C-ra.
 - A légkondicionáló visszaáll a normális HEAT üzemmódba. Válassza ki a kívánt hőmérsékletet és üzemmódot.

MEGJEGYZÉS

- A kimenő levegő hőmérséklete alacsonyabb, mint a normális fűtési üzemmódban.
- A távvezérlő beszerelési helyétől függően lehetséges, hogy a szoba hőmérséklete nem növelhető egyenletesen.
- A szoba méretétől és a beszerelési körülményektől függően lehetséges, hogy a szoba hőmérséklete nem érheti el a 8°C-ot.
- A ventilátorsebesség 8°C-os fűtési üzemmódban szabadon állítható.
 - A 8°C-os fűtési üzemmód az alábbi esetekben kerül érvénytelenítésre.
 - Amikor a működést a (ON/OFF) gombbal leállítják
 - Amikor a (MODE) gombbal másik üzemmódot választanak ki
 - Amikor a hőmérséklet beállítását vagy az üzemmódot megváltoztatják, vagy a működést elindítják/leállítják a vezeték nélküli távvezérlővel vagy a központi vezérlés távvezérlőjével
- Ezen üzemmód használata során ügyeljen a megfelelő üzemeltetési időkre, és azt javasoljuk, hogy a légkondicionáló rendszeres karbantartására kérjen fel szerviz technikust.

5 Az időzítő működése

A berendezés három időzítő üzemmódot kínál: (A beállítás 168 óráig engedélyezett.)

- Időzített kikapcsolás : Az egység leáll a beállított idő elérésekor.
- Ismételt időzített kikapcsolás : Az egység mindennap a beállított idő elérésekor leáll.
- Időzített bekapcsolás : Az egység elindul a beállított idő elérésekor.

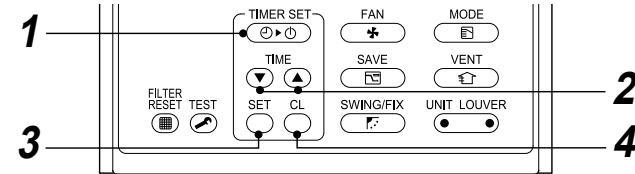

Beállítás

1 Nyomja meg a(z) (TIMER SET) gombot.

A gomb egyes megnyomásai hatására az időzítő módja változik.

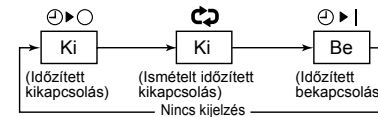

- (SETTING) és az időzítő jelzése villog.

2 A (TIME) gomb megnyomásával válassza ki a „beállított időt”.

- A (▲) gomb minden egyes megnyomására a beállított idő 0.5 órával (30 perccel) nő. Ha az időzített működéshez 24 óránál nagyobb időt állít be, akkor az időzítő 1 óras lépésközzel állítható.
- A maximálisan beállítható idő 168 óra (7 nap). A távvezérlő kijelzőjén az idő órákban jelenik meg (0.5 és 23.5 óra között) (*1) vagy napokban és órákban (24 óra fölött) (*2), amint az alábbi ábra mutatja.
- A(z) (▼) gomb minden egyes megnyomására a beállított idő 0.5 órával (30 perccel) csökken (0.5 - 23.5 órás beállítás esetén) vagy 1 órával (24 - 168 órás beállítás esetén).

Példa vezetékess távvezérlő kijelzőjére

- **23.5 óra (*1)**

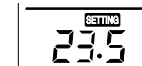

- **34 óra (*2)**



1d jelentése: 1 nap (24 óra).

10h jelentése: 10 óra. (Összesen: 34 óra)

3 Nyomja meg a(z) (SETTING) gombot.

(SETTING) eltűnik, és az idő kijelzése megmarad, továbbá a(z) (▶) vagy (◀) ikon kezd villogni. (Amikor az időzített bekapcsolás aktívra van, akkor az időzített bekapcsolás ikonja és a(z) (▶) ikon látható, a többi ikon viszont nem látszik.)

4 Időzítő működésének érvénytelenítése

Nyomja meg a (ON/OFF) gombot.
Az Időzítő jele eltűnik.

MEGJEGYZÉS

- Amikor a működés leáll az időzítő elérése után, az ismételt időzített kikapcsolás művelete révén a (ON/OFF) gomb megnyomására folytatódik a működés, és akkor áll le, amikor az időzítő eléri a beállított időt.
- Amikor a légkondicionáló időzített kikapcsolás funkciója aktív, akkor a(z) (SWING/FIX) gomb megnyomására az időzítőfunkció jelzése eltűnik, majd kb. 5 másodperc elteltével ismételt megjelenik. Ez a távvezérlő normális jelfeldolgozásának következménye.

6 Energiatakarékos mód

Az energiatakarékos mód energiát takarít meg a maximális áram korlátozása révén. Ez hatással van az egység rendelkezésre álló fűtési, illetve hűtési kapacitására.

Nyomja meg a  gombot működés közben.

- A légkondicionáló energiatakarékos módba lép.
-  jelenik meg a kijelzőn.

Az energiatakarékos mód érvénytelenítésig működésben marad.

Az energiatakarékos mód érvénytelenítéséhez nyomja meg újra a  gombot.

 kijelzés eltűnik.

■ Energiatakarékos beállítások konfigurálása

RAV-SP***2AT / RAV-SM***3AT vagy régebbi típus használatakor a kijelzőn látható érték ugyan változik, de a tényleges teljesítményszint „75%” marad.

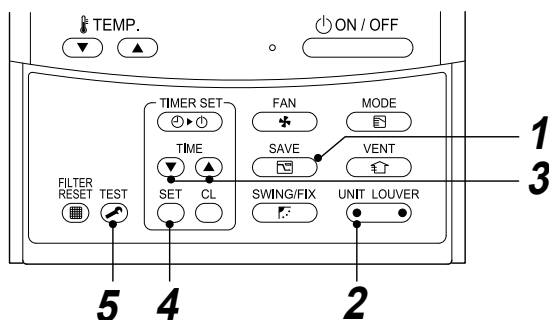

1 Nyomja legalább 4 másodpercig a  gombot, amikor a légkondicionáló nem működik.  villog.

2 Nyomja meg a  részt (a gomb bal oldalát) a beállítani kívánt beltéri egység kiválasztásához.

- A gomb egyes megnyomásainak hatására a(z) UNIT No. a következőképpen változik:

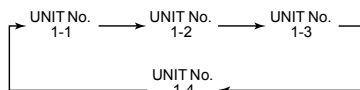

A kiválasztott egység ventilátora jár.

3 Nyomja meg a TIME   gombokat a teljesítményszint beállítás módosításához.

- A gomb minden egyes megnyomásának hatására a teljesítményszint 1 %-os lépésközzel változik a 100 % és 50 % közti tartományban.
- A gyári alapbeállítás 75 %.

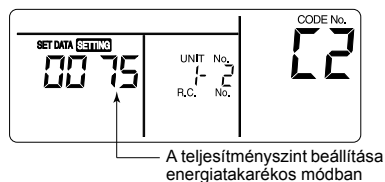

4 Nyomja meg a  gombot.

5 A beállítás befejezéséhez nyomja meg a  gombot.

MEGJEGYZÉS

- Amikor egyidejűleg több elektromos készülék is használatban van, az áramköri megszakító működésbe lépésének megelőzése érdekében az energiatakarékos mód használata ajánlott. Természetesen az energiatakarékos mód az energia megtakarítására is szolgál.
- Az energiatakarékos mód kevesebb energiát fogyaszt, de lehet, hogy nem hűti/fűti annyira a szobát, mint a normális mód. (A maximális áramerősség a normális módénak kb. 75%-ára (gyári alapbeállítás) van korlátozva.)
- Az energiatakarékos mód beállításainak módosítására vonatkozóan lásd az „Energiatakarékos beállítások konfigurálása” részt a Energiatakarékos mód fejezetben.
- Még abban az esetben is, ha az energiatakarékos mód során elindítja/leállítja a működést, megváltoztatja az üzemmódot, vagy visszaállítást hajt végre, az energiatakarékos mód a következő műveletig érvényben marad.

7 Karbantartás

VIGYÁZAT

A légszűrő és a légszűrő egyéb alkatrészeinek tisztítása magasban végzett veszélyes munkával jár, így ezt mindenképpen képezített beszerelővel vagy képezített szerviztechnikussal végeztesse el. Ne próbálja önmaga elvégezni.

▼ A légszűrők tisztítása

Az eltömődött légszűrők csökkentik a hűtési és fűtési teljesítményt.

- 1) Ha a távvezérlőn a „■” kijelzés látható, tisztítsa meg a légszűrőket.
- 2) A légszűrők tisztításának befejezése után nyomja meg a  gombot. A „■” kijelzés eltűnik.

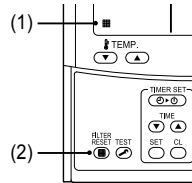

◆ Hosszútávú üzemen kívül helyezés

1. A beltéri egység belsejének kiszárításához hagyja üzemelni a ventilátort néhány órán keresztül.
2. A leállításhoz nyomja meg a távvezérlőn található  gombot, majd kapcsolja ki a megszakítót.
3. Tisztítsa meg a légszűrőket, és helyezze vissza őket.

◆ A hűtési szezon előtt

Tisztítsa meg a leeresztő tálcát

- A részletekkel kapcsolatban vegye fel a kapcsolatot azzal a forgalmazóval, akitől a terméket vásárolta. (A leeresztési funkció nem működik, ha a gyűjtőtálca vagy a ventilátor eltömődött. A leeresztett víz bizonyos esetekben túlcordulhat, eláztatva a falat vagy a padlózatot. A hűtési szezon előtt ürítse ki a gyűjtőtálcát.)

◆ Rendszeresen ellenőrizze!

- Ha a berendezést huzamosabb ideig használja, akkor az alkatrészek elkopása meghibásodáshoz vagy a szárított víz elégtelen leeresztéséhez vezethet a hő, páratartalom és por függvényében.
- A szokásos karbantartáson kívül javasoljuk, hogy a berendezést nézesse meg és vizsgálta át azzal a forgalmazóval, akitől azt vásárolta.

MEGJEGYZÉS

A környezet óvása érdekében erősen ajánlott a légkondicionáló használatban lévő beltéri és kültéri egységeinek rendszeres tisztítása és karbantartása a légkondicionáló hatékony működésének biztosítása céljából. A légkondicionáló hosszú távú működtetése esetén a rendszeres karbantartás (évente egyszer) ajánlott. Rendszeresen ellenőrizze továbbá, hogy nincs-e rozsdás vagy karcolás a kültéri egységen, és szükség esetén távolítsa el az ilyet, vagy alkalmazzon rozsdagátló kezelést. Általános szabályként elmondható, hogy ha a beltéri egység naponta legalább 8 órán keresztül működik, akkor a beltéri egységet és a kültéri egységet 3 havonta legalább egyszer meg kell tisztítani. Ennek a tisztítási/karbantartási munkának az elvégzésére kérjen fel szakembert. Az efféle karbantartás költséget jelent a tulajdonos számára, azonban meghosszabbíthatja a termék élettartamát. A beltéri és kültéri egységek rendszeres karbantartásának elmulasztása gyenge teljesítményt, fagyást vagy vízvívárgást okozhat, és akár a kompresszor meghibásodását is eredményezheti.



▼ Karbantartási lista

Alkatrész	Egység	Ellenőrzés (szemrevételezés / meghallgatás)	Karbantartás
Hőcserélő	Beltéri/kültéri	Por / szennyezés hatására eltömődés, karcolások	Ha eltömődött, mossa ki a hőcserélőt.
Ventilátormotor	Beltéri/kültéri	Hang	Ha rendellenes hangokat kelt, tegye meg a megfelelő lépéseket.
Szűrő	Beltéri	Por / szennyezés, sérülés	• Ha szennyezett, mossa ki a szűrőt. • Ha sérült, cserélje ki.
Ventilátor	Beltéri	• Rezgés, egyensúly • Por/szennyezés, külső megjelenés	• Ha erős rezgések tapasztalhatók, vagy az egyensúly nagyon rossz, cserélje ki a ventilátort. • Ha szennyezett, kefélje le vagy mossa le a ventilátort.
Légbeömlő / -kieresztő rácsok	Beltéri/kültéri	Por / szennyezés, karcolások	Ha deformált vagy sérült, javítsa meg vagy cserélje ki.
Leeresztőteknő	Beltéri	Por / szennyezés hatására eltömődés, leeresztési szennyeződés	Tisztítsa ki a leeresztőteknőt, és ellenőrizze a sima leeresztést biztosító lefelé lejtést.
Díszítőpanel, szellőzőszaluk	Beltéri	Por / szennyezés, karcolások	Ha szennyezettek, mossa le őket, vagy alkalmazzon javítóbevonatot.
Külső	Kültéri	• Rozsda, szigetelő leválása • Bevonat leválása / felnyílása	Alkalmazzon javítóbevonatot.

8 Hibaelhárítás

Ellenőrizze az alábbi pontokat, mielőtt javítást kérne.

	Tünet	Ok	
Ez nem hibajelenség.	Kültéri egység	<ul style="list-style-type: none"> Fehér, homályos hideg levegő vagy víz jön ki belőle. Néha levegőszivárgás-zaj hallható. Az áramellátás bekapcsolásakor rendellenes zaj hallható. 	<ul style="list-style-type: none"> A kültéri egység ventilátora automatikusan leáll, és elindul az olvasztási művelet. A mágnesszelep az olvasztás indulásakor vagy leállításakor üzembe lép. A kültéri egység előkészül az üzemelésre.
	Beltéri egység	<ul style="list-style-type: none"> Néha suhanó hang hallható. Pattogó hangok hallhatók. A leeresztett levegőnek szokatlan szaga van. A berendezés nem működik. 	<ul style="list-style-type: none"> A berendezés indításakor, üzemelés közben vagy közvetlenül annak leállítása után vízcsurgás hangja hallható, vagy az üzemi zaj közvetlenül a berendezés indulása után néhány percig hangosabb a megszokottnál. Ezt a hangot a hűtőközeg áramlása vagy a szárító leeresztése adja ki. Ezt a hangot a hőcserélő vagy egyéb alkatrész hőmérsékletváltozás miatti tágulása majd összezsugorodása váltja ki. Falakból, szőnyegekben, ruhákból, dohányárból, kozmetikai szerekben vagy egyéb dolgokból származó különböző szagok jutnak a légkondicionálóba. Áramszünet volt? Leégett a megszakító? A védőeszköz működésbe lépett? (A működésjelző lámpa és a távvezérlő  ikonja villog.)
	Ellenőrizze újra.	A szoba nem hűl le vagy nem melegszik fel.	<ul style="list-style-type: none"> A kültéri egység légbeömlő vagy -kieresztő nyílása eltömődött? Az ajtók vagy az ablakok nyitva vannak? A légszűrőt por tömiti el? A levegővolumen beállítása „LOW” (Alacsony)? Vagy az üzemmód beállítása „FAN” (Ventilátor)? A beállított hőmérséklet megfelelő?

Ha a fentiek ellenőrzését követően továbbra is szokatlan jelenséget észlel, akkor állítsa le a berendezést, kapcsolja ki a megszakítót, majd értesítse a forgalmazót, akitől a berendezést vásárolta, és mondja el a hibajelenséget. Ne próbálja saját maga megjavítani a berendezést, mert az balesetveszélyes. Ha az ellenőrző lámpa (pl. , , ) megjelenik a távvezérlő LCD kijelzőjén, akkor a megjelenő hibaüzenetet vagy jelet is közölje a forgalmazóval.

Ha a fentiek közül bármelyik hiba előfordul, akkor azonnal állítsa le a berendezést, kapcsolja ki a megszakítót, majd értesítse a forgalmazót, akitől a berendezést vásárolta.

- A kapcsoló nem működik megfelelően.
- A megszakító gyakran kiég.
- Véletlenül idegen tárgy vagy víz került a berendezés belsejébe.
- A berendezés a védőeszköz visszaállítását követően sem indítható el.
- Egyéb szokatlan körülmény jelentkezik.

■ Megerősítés és ellenőrzés

Amikor hiba jelentkezik a légkondicionálóban, a távvezérlő kijelzőrészén egy hibakód és az érintett beltéri egység száma (UNIT No.) jelenik meg. A hibakód csak működés közben kerül megjelenítésre. Ha a kijelzés eltűnik, megerősítés céljából hozza működésbe a légkondicionálót az alábbi szakaszban megfélelően: „A naplózott hiba megerősítése”.





■ A naplózott hiba megerősítése

Amikor hiba jelentkezik a légkondicionálóban, a naplózott hiba a következő eljárással megerősíthető. (A naplózott hibák 4 hiba erejéig kerülnek eltárolásra a memóriában.)

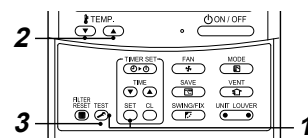
A napló működési állapotban és álló állapotban egyaránt megerősíthető.



- Amikor a(z)  és a(z)  gombot egyidejűleg legalább 4 másodpercen át nyomva tartja, a következő kijelzés jelenik meg.

Amikor a  kijelzés megjelenik, a rendszer hibanaplózási üzemmódba lép.

- [01: Naplózott hiba sorszáma] jelenik meg a CODE No. ablakban.
- [Hibakód] jelenik meg a CHECK pont alatt.
- [Annak a beltéri egységnek az azonosítója, amelyben a hiba bekövetkezett] jelenik meg az UNIT No. pont alatt.

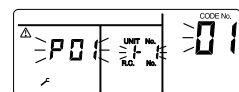

- A hőmérséklet beállítására szolgáló  gomb egyes megnyomásainak hatására a memóriában tárolt naplózott hibák jelennek sorban meg.

A CODE No. alatt található CODE No. kódok jelentése: [01] (legfrissebb) → [04] (legrégebbi).

KÖVETELMÉNY

Ne nyomja meg a  gombot, ellenkező esetben a beltéri egység összes naplózott hibája törlődik.

- A megerősítés után a szokásos kijelzésre történő visszalépéshez nyomja meg a  gombot.

9 Üzemelés és teljesítmény

▼ Indítás előtti ellenőrzés

- Ellenőrizze, hogy a földvezetékek csatlakoznak-e (nincs elvágva vagy leválasztva).
- Ellenőrizze, hogy be van-e szerelve a légszűrő.
- A légkondicionáló elindítása előtt legalább 12 órával kapcsolja be az áramkör megszakítót.

▼ 3 perces védő-funkció

A 3 perces védelmi funkció megakadályozza a légkondicionáló elindítását a főkapcsoló vagy az áramköri megszakító bekapcsolását követő 3 perc folyamán.

▼ Áramkimaradás

Ha a működés közben áramszünet van, akkor a készülék teljesen leáll.

- A működés újraindításához nyomja meg a távvezérlő ON / OFF gombját.
- Villámlás vagy a közelben működtetett vezeték nélküli autótelefon hatására az egység működési hibája következhet be. Kapcsolja ki a főkapcsolót vagy az áramköri megszakítót, majd kapcsolja vissza. Az újraindításhoz nyomja meg a távvezérlő ON / OFF gombját.

▼ Kiolvasztás

Ha a fűtési művelet során a kültéri egység fagyott, automatikusan megindul a jégeltetés (kb. 2–10 percig) a fűtési kapacitás fenntartása érdekében.

- A jégeltetési művelet során a beltéri és kültéri egységek ventilátora egyaránt áll.
- A kiolvasztás során a kiolvasztott vizet a kültéri egység alsó lemezénél engedjük le.

▼ Fűtési kapacitás

A fűtés során az elnyelt kültéri hőt használjuk fel a helyiség fűtéséhez. Ezt a fűtési módszert hőszivattyús rendszernek hívjuk. Amikor a külső hőmérséklet túl alacsony, javasolt a légkondicionálóval együtt más fűtőberendezést is használni.

▼ A légkondicionáló működési körülményei

A megfelelő teljesítmény érdekében a következő hőmérsékleti körülmények mellett működtesse a légkondicionáló berendezést:

Hűtési művelet	Külső hőmérséklet : -15 °C ... 46 °C (száraz hőmérséklet)
	Helyiségbeli hőmérséklet : 21 °C ... 32 °C (száraz hőmérséklet), 15 °C ... 24 °C (nedves hőmérséklet)
	[FIGYELEM] Szoba relatív páratartalma – 80%-nál alacsonyabb. Ha a légkondicionálót ennél magasabb páratartalom mellett működtetik, a légkondicionáló felületén harmat képződhet.
Fűtési művelet	Külső hőmérséklet : -15 °C ... 15 °C (nedves hőmérséklet)
	Helyiségbeli hőmérséklet : 15 °C ... 28 °C (száraz hőmérséklet)

Ha a légkondicionáló berendezést a fentiekől eltérő körülmények között használja, aktiválódhatnak a biztonsági védelmi funkciók.

10 Telepítés

Ne szerelje be a légkondicionálót az alábbi helyekre.

- Ne szerelje be a légkondicionálót olyan helyre, amely tévétől, audiorendszertől vagy rádiótól 1 m-nél kisebb távolságra van. Ha az egységet ilyen helyre szereli be, akkor a légkondicionáló által kibocsátott zaj befolyásolhatja az említett készülékek működését.
- Ne szerelje be a légkondicionálót nagy frekvenciás készülék (varrógép, masszírozógép stb.) közelébe, ellenkező esetben a légkondicionáló meghibásodhat.
- Olyan helyre ahol vas- vagy fémpor található. Ha a légkondicionáló belsejében összegyűlik a vas- vagy fémpor, akkor az gyulladást vagy tüzet okozhat.
- Ne szerelje be a légkondicionálót nagy páratartalmú vagy olajos helyre, illetve olyan helyre, ahol gőz, korom vagy korrozív gáz fejlődik.
- Ne szerelje be a légkondicionálót sós helyre, például tengerparti területre.
- Ne szerelje be a légkondicionálót olyan helyre, ahol nagy mennyiségű gépolajat használnak.
- Ne szerelje be a légkondicionálót olyan helyre, amely általában erős szélnek van kitéve, például tengerparti területre.
- Ne szerelje be a légkondicionálót olyan helyre, ahol kénes gázok fejlődnek, például gyógyforrás közelébe.
- Ne szerelje be a légkondicionálót hajóba vagy önjáró daruba.
- Ne szerelje be a légkondicionálót savas vagy lúgos légköri helyre (forróvíz-forrás közelébe, vegyi gyár közelébe, illetve olyan helyre, ahol égéstermékek kerülnek kibocsátásra). Ellenkező esetben a hőcserélő alumíniumbordája és vörösréz csöve korrodálódhat.
- Ne szerelje be a légkondicionálót olyan akadály (szellőzőnyílás, világítóberendezés stb.) közelébe, amely zavarja a levegő szabad kiáramlását. (A turbulens légáram csökkentheti a teljesítményt, vagy akadályozhatja az eszközök működését.)
- Ne használja a légkondicionálót speciális célokra, úgymint étel tartósítására, precíziós műszerekhez, műtárgyakhoz, valamint olyan helyeken, ahol állatok tenyésztése vagy növények termesztése folyik. (Ellenkező esetben a tartósítani kívánt anyagok minősége romolhat.)
- Ne szerelje be a légkondicionálót olyan tárgy fölé, amely nem nedvesedhet be. (Kondenzvíz csepeghet a beltéri egységből, ha a páratartalom eléri a 80%-ot, vagy ha a leeresztőnyílás eltömődik.)
- Ne szerelje be a légkondicionálót olyan helyre, ahol szerves oldószert használnak.
- Ne szerelje be a légkondicionálót olyan ajtó vagy ablak közelébe, amelyen nedves külső levegővel érintkezik. Ellenkező esetben kondenzáció alakulhat ki a légkondicionálón.
- Ne szerelje be a légkondicionálót olyan helyre, ahol gyakran használnak speciális sprayt.

Ügyeljen a zajra és a rezgésekre

- Ne szerelje be a légkondicionálót olyan helyre, ahol a kültéri egység által keltett zaj, illetve a légkieresztő nyílásán kilépő forró levegő zavarhatja a szomszédokat.
- Szilárd, stabil alapra szerelje a légkondicionálót, mely megakadályozza a rezonáns működési zaj és a rezgések tovaterjedését.
- A beltéri egység működése közben a nem működő beltéri egységek is kelthetnek valamennyi zajt.

11 Műszaki leírás

Modell	Hangteljesítményszint (dBA)		Tömeg (kg)
	Hűtés	Fűtés	
RAV-RM561BTP-E	*	*	23
RAV-RM801BTP-E	*	*	30
RAV-RM1101BTP-E	*	*	40
RAV-RM1401BTP-E	*	*	40

* Kevesebb mint 70 dBA

A környezetvédelmi tervezési követelmények termékinformációi. (Regulation (EU) 2016/2281)
<http://ecodesign.toshiba-airconditioning.eu/en>

Megfelelőségi tanúsítvány

Gyártó: TOSHIBA CARRIER (THAILAND) CO., LTD.
144/9 Moo 5, Bangkadi Industrial Park, Tivanon road, Tambol Bangkadi,
Amphur Muang, Pathumthani 12000, Thailand

TCF tartó: TOSHIBA CARRIER EUROPE S.A.S
Route de Thil 01120 Montluel FRANCE

Ezennel kijelenti, hogy az alábbi gép:

Általános megnevezés: Légkondicionáló berendezés

Modell / típus: RAV-RM561BTP-E
RAV-RM801BTP-E
RAV-RM1101BTP-E
RAV-RM1401BTP-E

Kereskedelmi megnevezés: Digitális inverteres sorozatú / Szuper digitális inverteres sorozatú légkondicionáló

Megfelel az Európai Unió gépekre vonatkozó (Directive 2006/42/EC) jelű előírásainak és a nemzeti jogrendbe illeszkedő szabályozásainak

„Nyilatkozat részlegesen elkészült gép beépítéséről”

Mindaddig tilos üzembe helyezni, amíg az a végleges gép, amelybe beépítésre kerül, a vonatkozó irányelv rendelkezéseinek megfelelően nem lett nyilvánítva - ott ahol ez szükséges.

MEGJEGYZÉS

A jelen nyilatkozat érvényét veszti, ha a gyártó jóváhagyása nélkül műszaki vagy működési módosításokat eszközölnek a modellen.

TOSHIBA CARRIER (THAILAND) CO.,LTD.

144 / 9 Moo 5, Bangkadi Industrial Park, Tivanon Road, Tambol Bangkadi, Amphur Muang, Pathumthani 12000, Thailand

1116950297